

# Е-Класс

купе и кабриолет



Mercedes-Benz





# Е-Класс. В отличной форме

Неудержимость, облаченная в прекраснейшую из форм: купе и кабриолет Е-Класса эффектно устремлены вперед, навстречу дорогам этого мира. Атлетический изгиб боковин олицетворяет спортивный стиль вождения. Характерная, визуально расширенная задняя часть сулит устойчивость на дороге. Инновационная технология ходовой части, невероятно комфортные сиденья и

высочайшее качество отделки обеих моделей превратят поездку в незабываемое, волнующее событие. В кабриолете Е-Класса свобода в выборе направления этого увлекательного путешествия начинается уже с палитры мягких складных верхов. Какое бы решение Вы не приняли, независимо от цвета и модели, можете быть уверены: Е-Класс всегда будет в отличной форме.



## Обзор представленных моделей:

### 2 | «Mercedes-Benz» E 400 купе «Серебристый иридий металлик»

Спорт-пакет AMG, легкосплавные диски AMG с 5 сдвоенными спицами, черная кожа наппа

### 10 | «Mercedes-Benz» E 400 купе designo «Белый бриллиант bright»

Спорт-пакет AMG, легкосплавные диски AMG с 7 сдвоенными спицами, кожа «Бенгальский красный»/черная

### 16 | «Mercedes-Benz» E 350 d кабриолет «Серебристый арагонит металлик», складная крыша темно-синего цвета

Спорт-пакет «Экстерьер», легкосплавные диски с 5 спицами, кожа наппа «Морской синий»/«Бежевый шелк»

### 22 | «Mercedes-Benz» E 400 кабриолет designo «Белый бриллиант bright», складная крыша темно-синего цвета

Спорт-пакет AMG, легкосплавные диски AMG с 5 сдвоенными спицами, кожа «Коричневый эспрессо»/черная

В иллюстрациях могут содержаться принадлежности и элементы дополнительной комплектации, не входящие в базовый объем поставки.

## Идея

28 | Инновации, которые восхищают

30 | Mercedes me

## Привод и ходовая часть

36 | Дизельные двигатели

37 | Бензиновые двигатели

38 | Задняя часть и выхлопные системы

39 | Трансмиссия

40 | Ходовая часть

## Безопасность

42 | Комплексная концепция безопасности

46 | Безопасность в кабриолете

## Комфорт

48 | Мультимедийные системы

50 | Вспомогательные системы

52 | Сиденья и пространство

54 | Комфорт под открытым небом

## Комплектация

56 | Базовая комплектация

58 | Пакеты комплектации

66 | Базовая комплектация (выборочно)

67 | Дополнительная комплектация (выборочно)

68 | Обивка и декоративные элементы

76 | Колесные диски

78 | Оригинальные аксессуары

## Факты и расцветки

80 | Габаритные размеры

80 | Лакокрасочные покрытия

81 | Технические характеристики

## Coupé diem

Эмоциональность, выражающаяся во всем, вплоть до полированных колесных дисков. Дизайн передней части нового купе E-Класса излучает динамику. Выразительные фары демонстрируют тягу к приключениям. Характерная решетка радиатора с интегрированной звездой «Мерседес-Бенц» нацелена прямо в Ваше сердце.







От бампера до бампера – неудержимое стремление вперед. Динамичность автомобиля передается от вытянутого капота к атлетической задней части с помощью боковой линии. Здесь она сливается с плавно ниспадающей линией крыши, формируя характерный силуэт купе. Преимущество этого уникального дизайна: задние стекла также опускаются.

Словно натянутая тетива







## Всегда на страже Вашей безопасности

Купе Е-Класса надежно доставит Вас к месту назначения, причем, не только благодаря самой современной навигационной технологии. При необходимости автомобиль точно рассчитает расстояние до впереди идущего транспорта, не даст Вам отклониться от своей полосы движения, проследит за дорожными знаками, «не сомкнет глаз» на перекрестках и даже проконтролирует «мертвую зону».

→ Стр. 42-45, 51















## Такая внешность никогда не подведет

Мощное освещение – большая ответственность. E-Класс автоматически затемняет дальний свет при появлении других участников дорожного движения, идущих впереди или навстречу. Это освобождает Вас от лишней работы и повышает уровень безопасности. Ведь E-Класс «идет навстречу» не только встречному транспорту, но и, в первую очередь, Вам. → Стр. 42











Парковка станет детской игрой – об этом позаботится опциональная активная система облегчения парковки. Вам останется лишь нажимать на педаль газа или тормоза и следовать указаниям на комбинации приборов. Но и в пути Вы будете чувствовать себя не менее комфортно. Любая поездка должна стать отдыхом. Поэтому Ваш автомобиль автоматически подстраивается под дорожные условия, обеспечивает наиболее плавное и быстрое переключение передач с трансмиссией 7G-TRONIC PLUS или 9G-TRONIC (в зависимости от модели), а при необходимости предлагает Вам сделать остановку. → Стр. 39–42, 50

Позаботится о Вашем комфорте







## Скрылся из виду, но оставил след в сердце

Оставляет след на дороге – и в душе: идеальный синтез дизайнерского и инженерного искусства. Боковая линия кабриолета Е-Класса плавно поднимается от фар динамичной формы до мощной задней части. Удачное сочетание спортивности и изысканности дизайна пробуждает желание отправиться в дальние путешествия – по крутым серпантинам средиземноморского побережья или бескрайним просторам Прованса.













## Вы получите удовольствие

За рулем кабриолета E-Класса Вы будете с легкостью рассекают волны повседневных забот – благодаря продуманной аэродинамике, которая в маленьких деталях способствует большим изменениям. Уникальный ветрозащитный экран AIRCAP защитит Вас от сквозняков, а система AIRSCARF окутает Вашу шею теплым воздушным «шарфом». → Стр. 54–55













Кто попал в салон этого автомобиля, нескоро захочет его покинуть – и для этого есть веские причины. благородные, тщательно обработанные материалы интерьера, дополненные элегантными деталями, создают идеальную базу для спортивного стиля вождения. Или для приятной беседы – даже при высокой скорости – благодаря пониженному уровню шума. → Стр. 54–55

Предвкушение восторга – еще не сам восторг





## Крыша, появляющаяся и исчезающая по Вашему желанию

Большее впечатление, чем сам складной верх, может произвести, разве что, выбор его расцветок. Он предлагается в красном, синем, черном, а также в темно-коричневом варианте. Нажатием на кнопку он исчезает в багажнике Вашего автомобиля, становясь практически незаметным. Ведь даже когда Вы отказываетесь от крыши над головой, Вы имеете право на просторное отделение для своих вещей. → Стр. 54









Четырехместный кабриолет E-Класса покоряет особенной просторностью. Особое внимание уделяется задним пассажирам: отдельные сиденья и откидной средний подлокотник гарантируют неизменно высокий комфорт даже в длительных поездках.  
→ Стр. 52–53

Устраивайтесь поудобнее

## Что превращает автомобиль в «Мерседес»?

Традиции обязывают. В нашем случае – к инновациям. Мы в числе тех, кто задает новые направления. Шаг за шагом. Так был создан самый первый автомобиль в мире, первый дизельный легковой автомобиль, первый автомобиль с зоной деформации, первый автомобиль с системой ABS. Мы с гордостью окидываем взглядом пройденный путь, но еще охотнее смотрим в будущее.

**Mercedes-Benz Intelligent Drive** – на пути к безаварийной езде. Мы разрабатываем умные технологии, которые активно разгружают водителя. Они наблюдают за окружением автомобиля, анализируя изменения и поведение водителя за рулем, и предупреждают его в случае распознавания критических ситуаций. При необходимости они активно вмешиваются, производя корректирующее действие. Потенциальные опасные ситуации распознаются на более ранней стадии и поэтому их все чаще удается предотвратить. Подробности на сайте [www.mercedes-benz-intelligent-drive.com](http://www.mercedes-benz-intelligent-drive.com)

**BlueEFFICIENCY** – наше представление о безэмиссионной езде. Экологичность – слово с широким спектром понятий – мы интерпретируем как неотъемлемую составляющую всех направлений нашей деятельности. От максимально щадящего природу производства и до альтернативных концепций привода.

Вы видите: у нас большие цели. Но что может быть лучше, чем достигать их за рулем автомобиля «Мерседес-Бенц»?

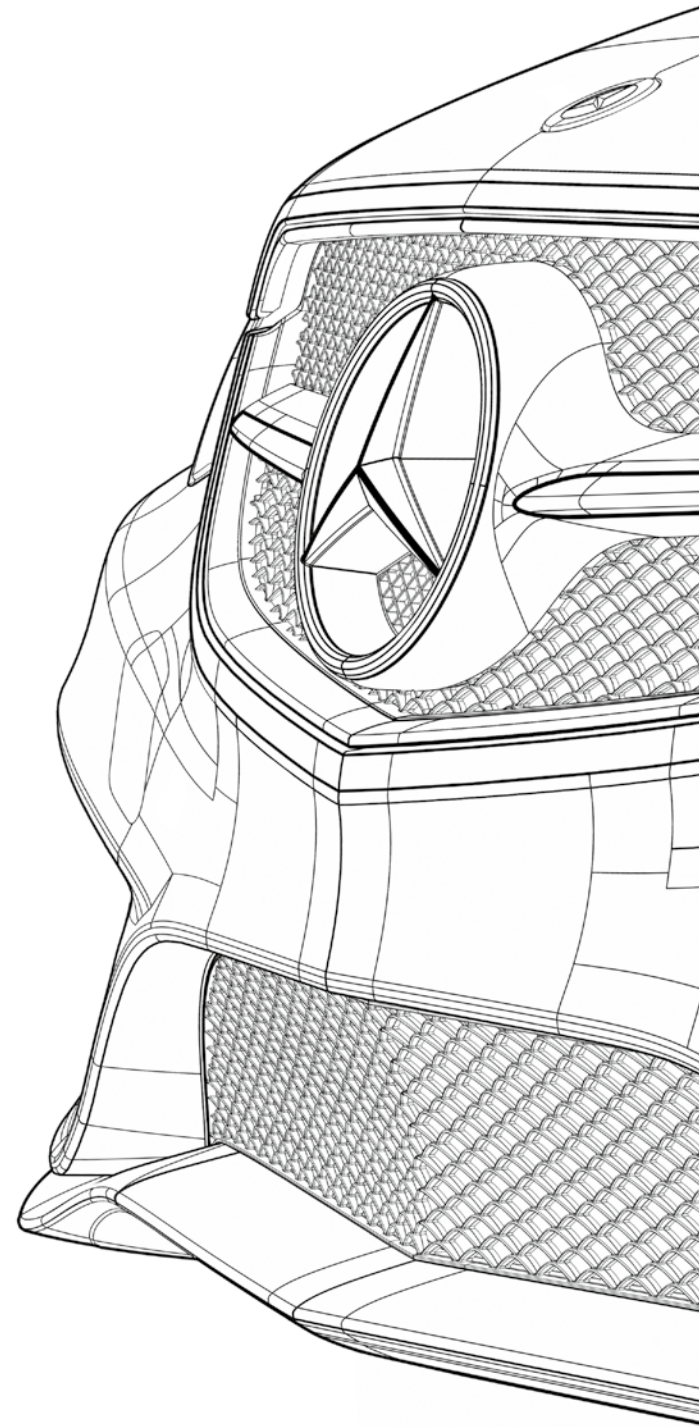



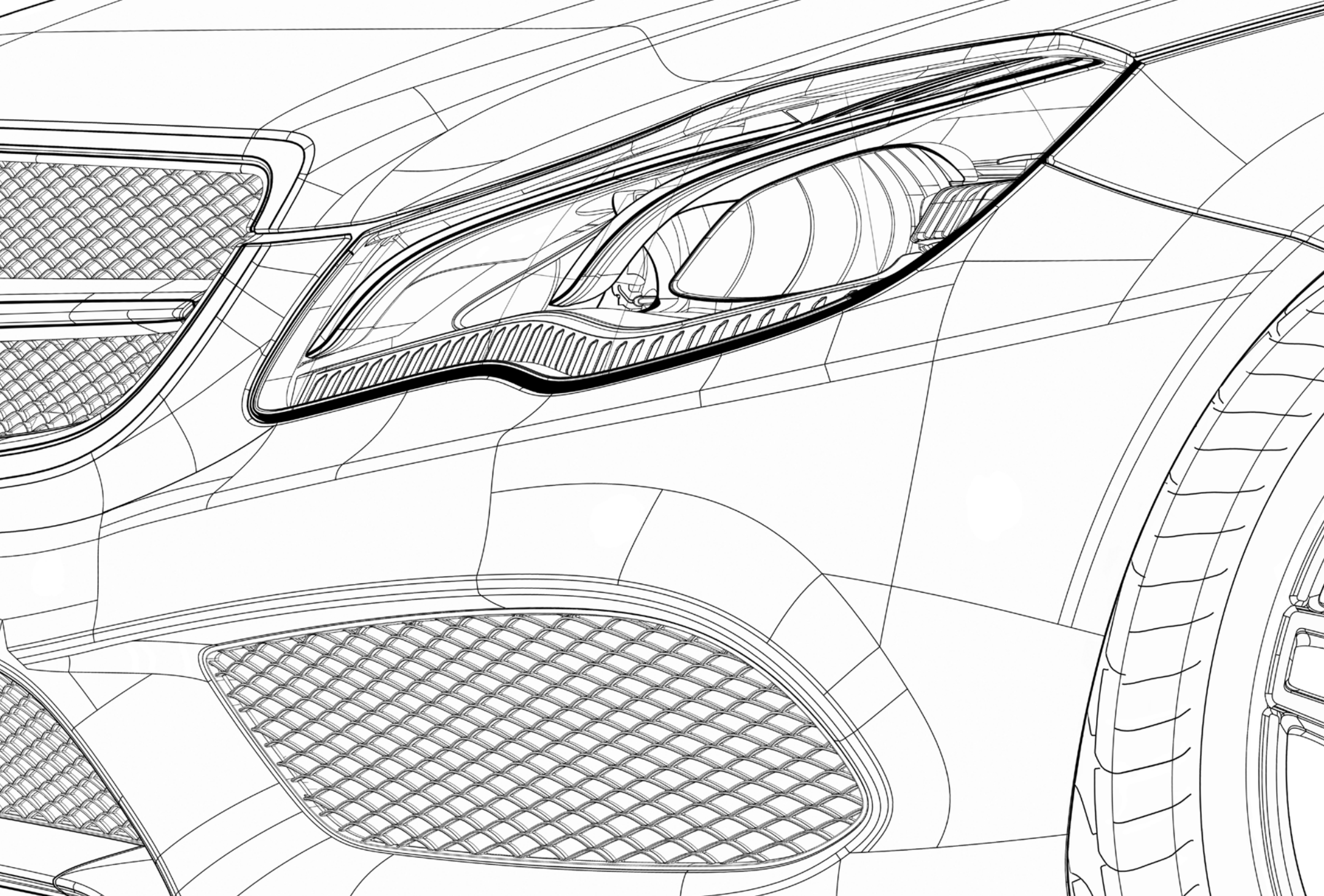



## У нашей новой большой инновации прослеживается Ваш почерк

На странице [www.mercedes.me](http://www.mercedes.me) мы хотим Вас удивить и воодушевить нашими новыми услугами, продуктами и мероприятиями. Мы приглашаем Вас также посетить наши центры в Берлине, Гамбурге, Мюнхене, Париже, Москве или Токио.







## Mercedes me. Добро пожаловать в Ваш мир «Мерседес-Бенц»!

Вы задаете новые вопросы, «Мерседес-Бенц» дает Вам на них ответ: Mercedes me. Ваш доступ в увлекательный, созданный специально для Вас мир «Мерседес-Бенц» с инновационными услугами в области мобильности, связи, сервиса и финансовых услуг, а также с различными мероприятиями бренда – «Мерседес-Бенц» (сервисы в России в настоящий момент не предлагаются). Инновационно, просто и современно: [www.mercedes.me](http://www.mercedes.me)

С этого момента новый портал открыт для Вас – на смартфоне, планшете или персональном компьютере. Мы приглашаем Вас принять участие в создании этого мира будущего.

Mercedes

connect me



**Mercedes connect me** – это объединение в сеть водителя и его автомобиля. И даже больше: автомобиль становится частью его жизни. Это повышает комфорт и дарит приятное чувство постоянной связи с «внешним миром» в течение всей поездки. Услуга Mercedes connect me включает в себя базовые службы, которые в случае поломки или аварии автоматически оказывают помощь, а также услуги Remote Online – опцию, позволяющую производить настройки автомобиля через смартфон.





## Mercedes finance *me*

**Mercedes finance me.** Официальные дилеры «Мерседес-Бенц» помогут Вам выбрать подходящий для Вас вариант кредитования и подобрать правильную страховку. Наши решения по лизингу позволят Вам всегда ездить на самых новых моделях автомобиля. Кроме того это даст Вам возможность оставаться максимально гибкими, так как Вы не покупаете автомобиль, а только пользуетесь им на выгодных условиях, отчисляя ежемесячные взносы. Наши предложения по кредитованию

## Mercedes assist *me*

**Mercedes assist me** упрощает для Вас техобслуживание Вашего автомобиля. Вы можете найти в Интернете ближайшую к Вам станцию технического обслуживания «Мерседес-Бенц» и назначить время для посещения автомастерской. Электронный сервисный отчет в любой момент проинформирует Вас об актуальном статусе обслуживания. Наши сервисные контракты обеспечивают возможность долгосрочного планирования и прозрачность предстоящих работ по техобслуживанию<sup>1</sup>. Ваш дилер «Мерседес-Бенц» с удовольствием составит Вам индивиду-

позволят Вам приобрести свой автомобиль мечты на тех условиях, которые подходят Вашему личному финансовому плану. Вы участвуете в определении суммы предоплаты и срока действия договора, а также суммы ежемесячных взносов. Продукты страхования наших партнеров обеспечат надежную защиту для Вашего бюджета и автомобиля. В случае повреждения Ваш автомобиль будет отремонтирован специалистами в полном соответствии с высокими стандартами производителя.

альное предложение. Если же в результате технической поломки, аварии, небольшого недоразумения или акта вандализма Вам понадобится помощь в пути, то с гарантией Mobilo<sup>2</sup> Вы можете рассчитывать на быструю помощь. Вы имеете право на оказание услуг в пути, заменный автомобиль, буксировку автомобиля или ночевку в отеле, причем, в более чем 40 странах Европы и на протяжении до 30 лет. Если Вам в пути понадобится помощь, Вы можете из любого уголка Европы бесплатно связаться с нами по телефону 00800 1 777 7777<sup>3</sup>.

## Mercedes move *me*

**Mercedes move me.** Приложение для мобильности moovel объединяет в себе предложения различных служб проката, позволяя быстро добраться из одной точки в другую. Компания car2go является пионером и мировым лидером в области проката автомобилей. Она также предлагает базирующуюся на смартфоне услугу car2go black с прокатом комфортабельных автомобилей «Мерседес-Бенц» В-Класса. Приложение для смартфона Park2gether упрощает для Вас поиск места парковки.

## Mercedes inspire *me*

**Mercedes inspire me** откроет Вам все достоинства марки и воодушевит Вас на диалог с нами. Мы хотим, чтобы Вы участвовали в наших идеях и хотим знать, что вдохновляет Вас. Благодаря этому мы всегда сможем предлагать Вам самые лучшие решения. Для этого мы разрабатываем сетевое сообщество, а также предложения и мероприятия, выходящие за рамки классических автомобильных тем, например, в сфере массовых мероприятий, путешествий и стиля жизни.

<sup>1</sup> Подробные условия Вы найдете в «Общих условиях заключения сделок». <sup>2</sup> По истечении срока действия (два года после первой постановки автомобиля на учет) для обновления гарантии Mobilo достаточно проведения сервисного обслуживания на одной из наших авторизованных СТОА «Мерседес-Бенц». <sup>3</sup> Альтернативно: +49 69 95 30 72 77 напрямую через Mercedes-Benz Contact. Платный звонок по тарифу связи по стационарной сети.

## Что было бы с автоспортом без «Мерседес-Бенц»?

Первый автомобиль, выигравший автогонку, имел под капотом двигатель Даймлера. А самый первый «Мерседес» был гоночным автомобилем. Легендарные «серебряные стрелы». Участие «Мерседес-Бенц» в автоспорте имеет давнюю традицию. Автоспорт и сегодня определяет характер марки в целом и каждого «Мерседес-Бенц» в частности. Познакомьтесь с уникальной историей автомобилей, как если бы это было вчера: в музее «Мерседес-Бенц» в Штутгарте.

### УЗНАЙТЕ БОЛЬШЕ

Познакомьтесь с автомобилем, который вот уже более 125 лет восхищает мир, и совершите увлекательное путешествие в историю автомобиля в музее «Мерседес-Бенц». Там, на 16500 квадратных метрах, Вас ждут более 1500 экспонатов, среди которых есть уникальные экземпляры, такие как самый старый сохранившийся «Мерседес» 1902 года выпуска и легендарные «крылатые» модели. Добро пожаловать в царство инноваций:

[www.mercedes-benz-classic.com/museum](http://www.mercedes-benz-classic.com/museum)





## Что было бы с «Мерседес-Бенц» без автоспорта?

Третьего июня 1934 года на международных автомобильных гонках на Нюрбургринге, в горах Айфель, родилась легенда о «серебряной стреле». Инженерно-техническая команда «серебряной стрелы» MERCEDES AMG PETRONAS продолжила эту традицию в сезон Формулы-1 2014 года. Венцом сезона стала самая впечатляющая двойная победа: победа в категории «Лучший конструктор» и «Лучший водитель». Но не только на трассе наша команда празднует свои успехи. Каждый пройденный метр на трассе все быстрее приближает разработчиков гибридной технологии к серийному производству.

### УЗНАЙТЕ БОЛЬШЕ

Познакомьтесь с восхитительным миром Формулы-1 в мультимедийном формате.

<http://www.facebook.com/MercedesAMGF1>

<http://twitter.com/MERCEDESAMGF1>

<http://www.youtube.com/user/MERCEDESAMGPETRONAS>

<http://plus.google.com/+Mercedesamgf1/posts>

<http://instagram.com/MercedesAMGF1#>

<http://www.MercedesAMGF1.com>



## Дизельные двигатели

**Максимальное тяговое усилие и плавность хода при снижении расхода и уровня вредных выбросов: дизельные двигатели E-Класса совмещают в себе качества, долгое время считавшиеся несовместимыми.**

**Рядные 4-цилиндровые двигатели.** 4-цилиндровый дизельный агрегат в двух мощностных вариантах демонстрирует качества, отвечающие требованиям времени: например, в E 250 d мощностью 150 кВт (204 л. с.). Мощный крутящий момент в 500 Нм впечатляет с первых метров пути при одновременно низком расходе топлива. Такие замечательные характеристики достигаются благодаря целому пакету технологий. Актуальное поколение дизельной технологии Common Rail впечатляет увеличенным до 2000 бар давлением впрыска, оптимизированными камерами сгорания и сверхточными, быстрыми инжекторами. Высокое давление впрыска и двухступенчатый наддув воздуха гарантируют высокий крутящий момент при любых оборотах. О плавности хода заботятся два балансирных вала. При необходимости умеренного охлаждения двигателя сопротивление воздуха уменьшается с помощью жалюзи радиатора.

**6-цилиндровый V-образный двигатель.** Модель E 350 d мощностью 190 кВт (258 л. с.) оснащается дизельными двигателями V6 с особенно чистой технологией BlueTEC. Быстрые и точные пьезоинжекторы, высокое давление впрыска и максимальный крутящий момент в 620 Нм в любых ситуациях обеспечивают уверенную тягу.

Все дизельные агрегаты серийно оснащены экологичной технологией BlueTEC. Технология BlueTEC отвечает за снижение расхода топлива, очистку и нейтрализацию отработавших газов. Сочетание данных факторов делает дизельный двигатель одним из самых чистых на сегодня в мире. Это подтверждают его образцовые показатели эмиссии и зачисление в класс токсичности Euro 6.

Благодаря оптимизации управления генератором производится последовательное использование фаз работы двигателя для рекуперации кинетической

энергии. Функция ECO Start/Stop выключает двигатель во время остановок, помогая экономить топливо. Индикация ECO на комбинации приборов информирует водителя об экономичности его стиля езды и мотивирует к снижению расхода.



Оптимизированная модель E 350 d с высоким тяговым усилием и отвечающим требованиям времени низким расходом и уровнем вредных выбросов.



## Бензиновые двигатели

**Экологичный темперамент:** новейшее поколение бензиновых двигателей гарантирует удовольствие от езды при снижении расхода топлива.

**Рядные 4-цилиндровые двигатели.** 4-цилиндровые бензиновые двигатели убеждают рабочим объемом 2,0 л, прямым впрыском, управлением фазами газораспределения и турбонаддувом: например, в модели E 250 мощностью 155 кВт (211 л. с.). При максимальном крутящем моменте 350 Нм его двигатель демонстрирует также низкие показатели расхода топлива и вредных эмиссий, соответствующие требованию времени. Благодаря прямому впрыску через пьезоинжекторы топливо сгорает практически без остатка. Сниженная масса двигателя, улучшенная степень наполнения цилиндров и уменьшенное внутреннее трение также повышают его экономичность и экологичность. Неудивительно, что при таких характеристиках двигатель получил сертификат Euro 6. Благодаря двум балансирным валам двигатель равномерно работает во всех диапазонах частоты вращения.

**6-цилиндровые V-образные двигатели.** Палитра 6-цилиндровых двигателей семейства BlueDIRECT пополнилась моделью E 320 мощностью 200 кВт (272 л. с.) с крутящим моментом 400 Нм. Как и модель E 400 мощностью 245 кВт (333 л. с.), E 320 оснащен оптимизированным агрегатом V6. Два компактных турбокомпрессора и охлаждение наддувочного воздуха обеспечивают быструю реакцию и значительно оптимизированный термодинамический КПД. Оба двигателя выполняют требования нормы токсичности Euro 6.

**8-цилиндровый V-образный двигатель.** Двойной турбонаддув с охлаждением наддувочного воздуха в мощном двигателе с сертификатом Euro 6 в модели E 500 удовлетворит любые амбиции. Мощность 300 кВт (408 л. с.), максимальный крутящий момент 600 Нм уже при 1600 об/мин, а также грандиозное ускорение означают уверенность практически в любой ситуации.



Достойный двигатель: турбонаддув и охлаждение наддувочного воздуха делают E 200 особенно динамичным.

## Задняя часть и выхлопные системы

Опциональные патрубки выхлопной системы из нержавеющей стали в сочетании с характерным дизайном задней части подчеркивают спортивный характер нового купе и кабриолета E-Класса. Они максимально адаптированы к соответствующим вариантам двигателя, что гарантирует оптимальные мощностные характеристики.

Купе и кабриолет E-Класса демонстрируют стильную спортивность, заметную не только встречным, но и следующим позади них участникам дорожного движения. Атлетический характер задней части эффектно подчеркивается узкими задними фонарями и широким задним бампером с черной вставкой и хромированным декоративным элементом. Стрелевидная крышка багажника с широким хромированным элементом также гармонично

сливается с общей картиной. Для усиления визуальной широты задней части задние фонари имеют горизонтальное расположение, что особенно эффектно смотрится в темноте. Все функции освещения используют светодиодную и световодную технику. Патрубки серийной выхлопной системы скрыты под бампером. В сочетании со спорт-пакетами «Экстерьер», AMG и AMG Plus, а также для моделей, оснащенных двигателем V8, предлагается

двухпоточная выхлопная система с интегрированными в бампер, трапециевидными патрубками из полированной нержавеющей стали.



Патрубки серийной выхлопной системы скрыты под бампером.



Спорт-пакет «Экстерьер» с двухпоточной выхлопной системой с трапециевидными патрубками из полированной нержавеющей стали в бампере.



Спорт-пакет AMG с двухпоточной выхлопной системой с интегрированными в бампер, трапециевидными патрубками из полированной нержавеющей стали.



## Трансмиссия

**Гармония во всем:** Трансмиссии оптимально согласованы с любым вариантом двигателя. Сниженная масса, высокий КПД и короткие ходы рычага обеспечивают динамичное переключение в любом диапазоне вращения двигателя.

**9G-TRONIC** (серийно для E 350 d и опционально для E 220 d и E 250 d). АКП 9G-TRONIC с девятью передними передачами обеспечивает экономичность, комфорт и динамику на совершенно новом уровне. Она восхищает более плавным и быстрым переключением передач. Одновременно с этим АКП 9G-TRONIC PLUS снижает расход топлива благодаря более широкому распределению передаточных чисел.

**7G-TRONIC PLUS** (серийно для E 250, а также для всех двигателей V6 и V8, опция для E 200). Оптимизированная 7-ступенчатая АКП сочетает в себе комфорт, удовольствие от вождения и эффективность. Водитель может менять режим работы трансмиссии – от экономичного до спортивного. По-спортивному настроенные водители могут включать передачи вручную при помощи подрулевых переключателей DIRECT SELECT.

**6-ступенчатая механическая КП** (серийно для 4-цилиндровых дизельных моделей и E 200) с короткими и точными ходами рычага позволяет спортивное переключение. Индикация рекомендуемых моментов переключения мотивирует экономичный стиль вождения.

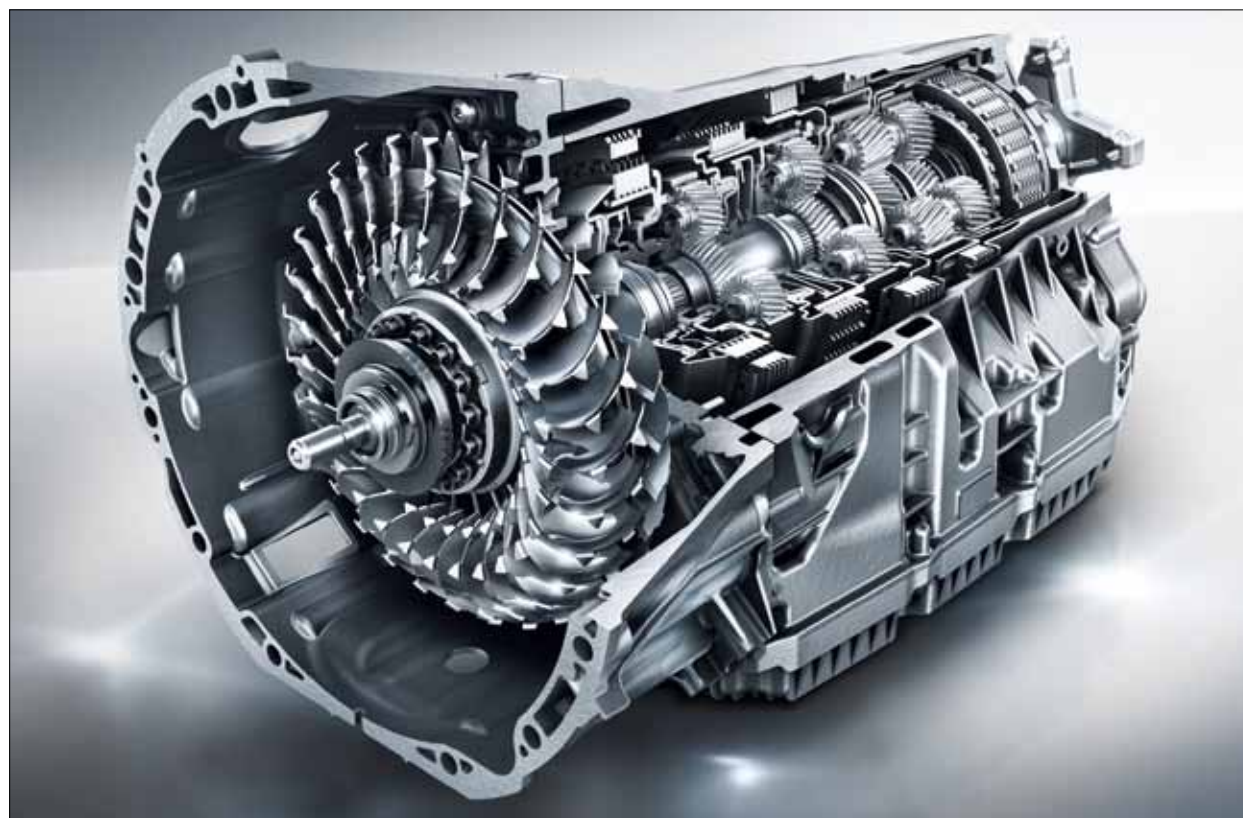

9G-TRONIC: первая в мире 9-ступенчатая АКП убеждает быстрым и еще более тонко согласованным переключением передач.

## Ходовая часть

Купе и кабриолет Е-Класса рассчитаны как на комфортабельный, так и на спортивный стиль вождения. Пакет DYNAMIC HANDLING с выборочными настройками ходовой части и трансмиссии позволяет значительно увеличить наслаждение ездой.



Ходовая часть AGILITY CONTROL с селективной системой амортизации объединяет в себе динамику и комфорт движения: она постоянно и плавно подстраивается под качество дорожного полотна и стиль вождения.

**ADAPTIVE BRAKE** (серийно). Система ADAPTIVE BRAKE использует также такие интегрированные регулировочные функции электронной программы стабилизации движения ESP®, как антиблокировочная система ABS, противобуксовочная система ASR и система экстренного торможения BAS. Кроме этого она включает в себя дополнительные программные компоненты, поддерживающие устройство облегчения трогания с места на подъеме и функцию HOLD. Функция HOLD включается при повторном коротком нажатии на педаль тормоза во время остановки. Тем самым предупреждается непреднамеренное движение автомобиля вперед или назад без необходимости постоянного нажатия на педаль тормоза. При определенном угле уклона устройство облегчения трогания с места на подъеме не дает автомобилю откатиться назад при переносе ноги с педали тормоза на педаль акселератора. Функция просушки тормозов снимает водяную пленку с тормозных дисков на мокрой дороге, сокращая время срабатывания тормозной системы и тормозной путь. А благодаря функции предварительного нагнетания тормозного давления тормозные колодки прилегают к тормозным дискам сразу после отпущения педали газа, что сокращает время реакции тормозов.



**Ходовая часть AGILITY CONTROL** (серийно). Ходовая часть AGILITY CONTROL с селективной системой амортизации объединяет в себе динамику и комфорт движения. Благодаря постоянному «прощупыванию» дорожного полотна амортизаторы автоматически адаптируются к дорожной ситуации. Улучшенная амортизация чувствуются прежде всего на плохом грунте. На небольших неровностях комфорт езды также улучшается благодаря повышенной плавности хода.

**Параметрическое рулевое управление** (серийно). Благодаря более прямой передаче усилия параметрическое рулевое управление значительно снижает частоту вращения руля, например, во время парковки или на крутых поворотах. Курсовая устойчивость на высокой скорости улучшается. Повышаются маневренность и комфорт. Действие электромеханического сервоусилителя снижается с увеличением скорости. Кроме того, параметрическое рулевое управление способствует экономии топлива.

**Спортивная ходовая часть AGILITY CONTROL** (опция; элемент опционального спорт-пакета). По сравнению с серийной ходовой частью пружины и амортизаторы

подвески AGILITY CONTROL имеют более жесткую, спортивную настройку, за счет чего снижаются колебания кузова и повышается устойчивость.

**Пакет DYNAMIC HANDLING** (опция; серийно для E 500) позволяет нажатием на кнопку переключить адаптивную

систему амортизации с комфортного на спортивный режим движения. Независимо от этого, при помощи кнопки «E-S-M», можно переключить автоматическую трансмиссию в спортивный режим. В режиме «S» спортивное распределение моментов переключения передач поддерживается особенно спонтанной реакцией акселератора.



Комфортный или спортивный режим: с пакетом DYNAMIC HANDLING выбор остается за Вами.

## Интегральная концепция безопасности

Наша цель – езда без аварий. Интегральная концепция безопасности, обеспечивающая защиту людей в любой ситуации, приблизила нас к ее достижению.

Как изобретатель автомобиля мы чувствуем особую ответственность за безопасность дорожного движения. Поэтому мы первыми среди автопроизводителей разработали интегральную систему безопасности, включающую в себя комплексные меры по активной и пассивной защите людей. Данная комплексная система поделена на четыре фазы и обеспечивает безопасность в каждой конкретной ситуации. Сюда относятся системы, своевременно предупреждающие об опасности и помогающие избежать ее. Наша усовершенствованная система PRE-SAFE® при необходимости принимает превентивные меры по защите находящихся в автомобиле людей. Если столкновения все же не удалось избежать, в дело вступают технологии, обеспечивающие защиту на данном этапе. Мы также разработали меры, способствующие минимизации последствий аварии и оказанию быстрой помощи. На следующих страницах мы познакомим Вас с некоторыми из этих технологий на стадиях «Безопасная езда», «При опасности», «При аварии» и «После аварии».

**Mercedes-Benz Intelligent Drive.** Многочисленные «умные» технологии помогают распознать критические ситуации, снизить риск аварий и разгрузить водителя за рулем.

**Безопасная езда: ATTENTION ASSIST** (серийно). Данная система распознавания усталости водителя оправдывает себя, прежде всего, в длительных поездках, предупреждая водителя об опасности «секундного сна». При движении со скоростью 60–200 км/ч система ATTENTION ASSIST подает визуальные и звуковые сигналы при обнаружении у водителя признаков усталости или невнимательности. В основу заложена работа датчиков, анализирующих поведение и рулевые движения водителя и распознающих отклонения от его предварительно составленного индивидуального профиля. Водитель может регулировать чувствительность системы в зависимости от ситуации посредством выбора одного из двух режимов.

**Безопасная езда: пакет контроля полосы движения** (опция). Система удержания полосы движения распознает сплошную и прерывистую белую дорожную разметку. Посредством слабой вибрации руля она предупреждает водителя об отклонении от полосы движения. Система мониторинга «мертвых зон» на скорости более 30 км/ч двумя радарными датчиками контролирует невидимую для водителя зону слева и справа от автомобиля.

**Безопасная езда: система адаптации фар дальнего света Plus** (опция). Система устанавливает оптимальный угол наклона фар ближнего света. Дальний свет регулируется автоматически, плавно, с адаптивной настройкой дальности светового потока. При встречном или движущемся впереди транспорте часть светового потока дальнего света закрывается. Обочина дороги освещается, таким образом, дальним светом, без ослепления других водителей. Необходимость переключаться на ближний свет при этом отпадает. Кроме этого система снижает интенсивность дальнего света при проезде сильно рефлектирующих дорожных знаков.

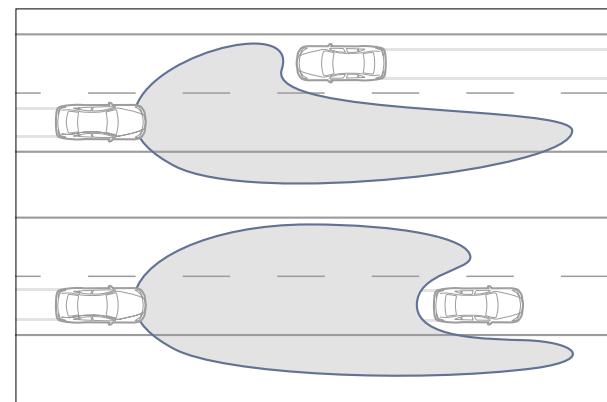

Система адаптации фар дальнего света Plus освещает дорогу, не ослепляя при этом других водителей.



**Безопасная езда: пакет систем помощи водителю Plus** (опция). DISTRONIC PLUS с ассистентом рулевого управления действует на скорости 0–200 км/ч, помогая водителю поддерживать нужную дистанцию до впереди идущего транспорта и при необходимости произвести торможение. Система оснащается функцией удержания полосы движения. В пакет входят также тормозная система PRE-SAFE® с функцией распознавания пешеходов, активные системы удержания полосы движения и мониторинга «мертвых зон», BAS PLUS с функцией помощи при проезде перекрестков, а также система PRE-SAFE® PLUS.



Система удержания полосы движения и система мониторинга «мертвых зон» предупреждают водителя в опасных ситуациях, например, при перестроении.

**При опасности: COLLISION PREVENTION ASSIST PLUS** (серийно). Система COLLISION PREVENTION ASSIST PLUS визуально предупреждает водителя о сокращении безопасной дистанции до впереди идущего автомобиля. При распознавании опасности столкновения подается акустический сигнал, система может поддержать водителя при торможении, а в случае отсутствия реакции с его стороны – автономно снизить скорость движения.

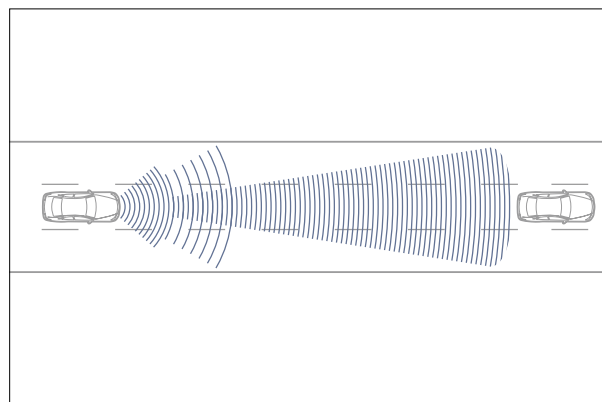

DISTRONIC PLUS может полностью остановить и снова привести в движение автомобиль, следующий, например, в составе колонны.

**При опасности: система PRE-SAFE®** (серийно). В зависимости от ситуации и комплектации автомобиля система PRE-SAFE® принимает превентивные меры по защите пассажиров, подготавливая их к грозящей аварии. К ним относятся, например, реверсивное натяжение передних ремней безопасности, а также автоматическое закрытие боковых стекол или опционального сдвижного верхнего люка.

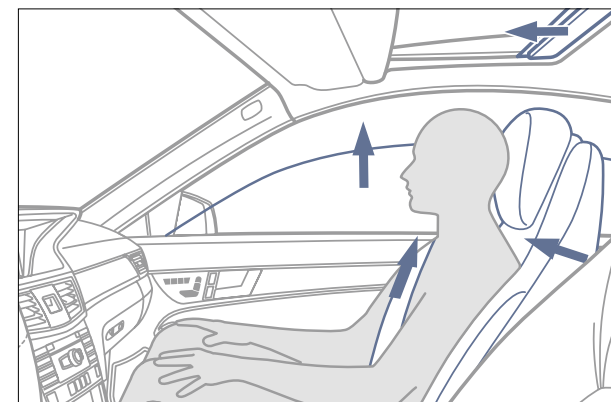

Система PRE-SAFE® распознает критические дорожные ситуации и принимает меры по защите людей, находящихся в автомобиле.

**При опасности: система PRE-SAFE® PLUS** (элемент опционального пакета систем помощи водителю Plus). Превентивная система защиты пассажиров с расширенными функциями распознает опасности также в зоне задней части автомобиля. Если предупредительный мигающий сигнал аварийной сигнализации не смог предотвратить наезд сзади, то дополнительно к превентивным мерам по защите пассажиров активно наращивается тормозное давление. Эта мера снижает риск получения плетевых травм позвоночника.

**При опасности: Тормозная система PRE-SAFE® с функцией распознавания пешеходов** (элемент опционального пакета систем помощи водителю Plus). Трехступенчатая тормозная система PRE-SAFE® срабатывает в случае грозящей аварии: при отсутствии реакции водителя на первый визуальный и звуковой сигнал происходит частичное торможение. Если и за этим не последовало реакции, производится полное торможение. Радарные датчики и стереокамера распознают движущийся впереди транспорт, неподвижные препятствия и пешеходов. При движении со скоростью до 50 км/ч это позволяет автоматически избежать столкновения с пешеходами или неподвижно стоящими автомобилями.

**При опасности: система BAS PLUS с функцией помощи при проезде перекрестков** (элемент опционального пакета систем помощи водителю Plus). Система экстренного торможения BAS PLUS рассчитывает тормозное давление, необходимое для избежания аварии. При недостаточной силе нажатия на педаль тормоза в экстренном случае она наращивает давление в тормозах в зависимости от ситуации. Система BAS PLUS оказывает также поддержку в ситуациях с перекрестным движением и пешеходами.

**При аварии: системы удержания пассажиров** (серийно). Трехточечные ремни безопасности, натяжители ремней, ограничители силы натяжения ремней и подушки безопасности призваны максимально снизить риск травм. Купе и кабриолет E-Класса оснащены 11 подушками безопасности, 9 из них серийные: передние, тазобедренные, боковые, оконные впереди (или головные в кабриолете), а также коленная подушка безопасности для водителя. Две боковые подушки безопасности для задней части салона предлагаются в качестве опции.

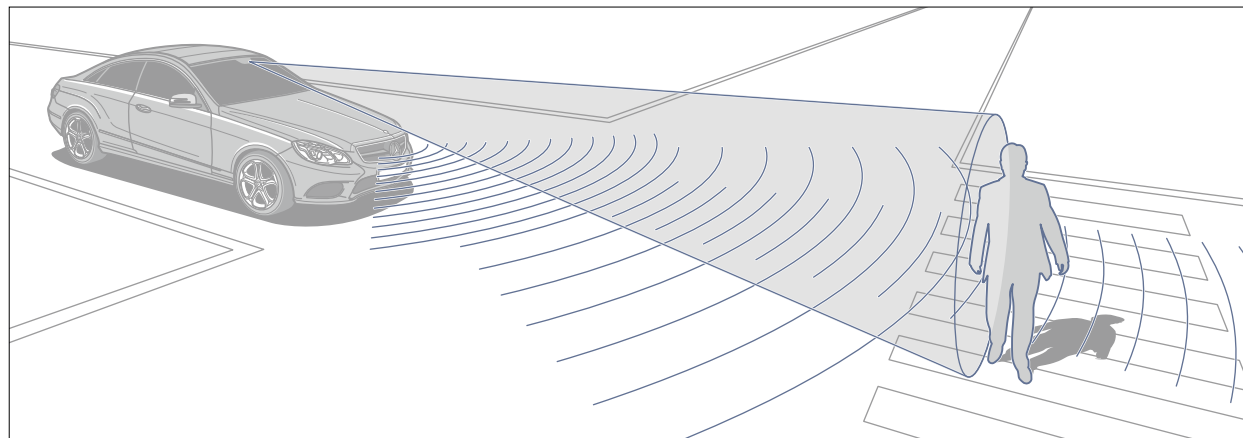

BAS PLUS с функцией помощи при проезде перекрестков помогает своевременно распознавать также перекрестное движение и поддерживает водителя при торможении в случае грозящего столкновения.



### После аварии: система аварийного вызова

**«Мерседес-Бенц»<sup>1</sup>** (элемент COMAND Online; в России не предлагается). Система может послать через активный и соединенный с автомобилем мобильный телефон автоматический аварийный вызов, как только система удержания пассажиров распознает аварию. Одновременно с этим в службу аварийного вызова «Мерседес-Бенц» передаются позиционные данные GPS и информация об автомобиле. После этого настраивается голосовая связь. Система аварийного вызова также может быть активирована вручную.

**Меры после аварии.** Чтобы снизить последствия аварии и облегчить процесс спасения людей, были разработаны дополнительные меры. К ним относятся, например, автоматическое выключение двигателя, а также включение аварийной световой сигнализации и аварийного освещения салона. Центральная блокировка замков автоматически отключается, а крэш-зазоры между дверями и крыльями облегчают открывание дверей после аварии. Кроме этого «Мерседес-Бенц» предоставляет руководство по спасению людей на нескольких языках, которое можно скачать с интернет-сайта [www.mercedes-benz.de/rettungsleitfaden](http://www.mercedes-benz.de/rettungsleitfaden) в любой точке земного шара. Вы видите: о безопасности мы позаботились основательно.

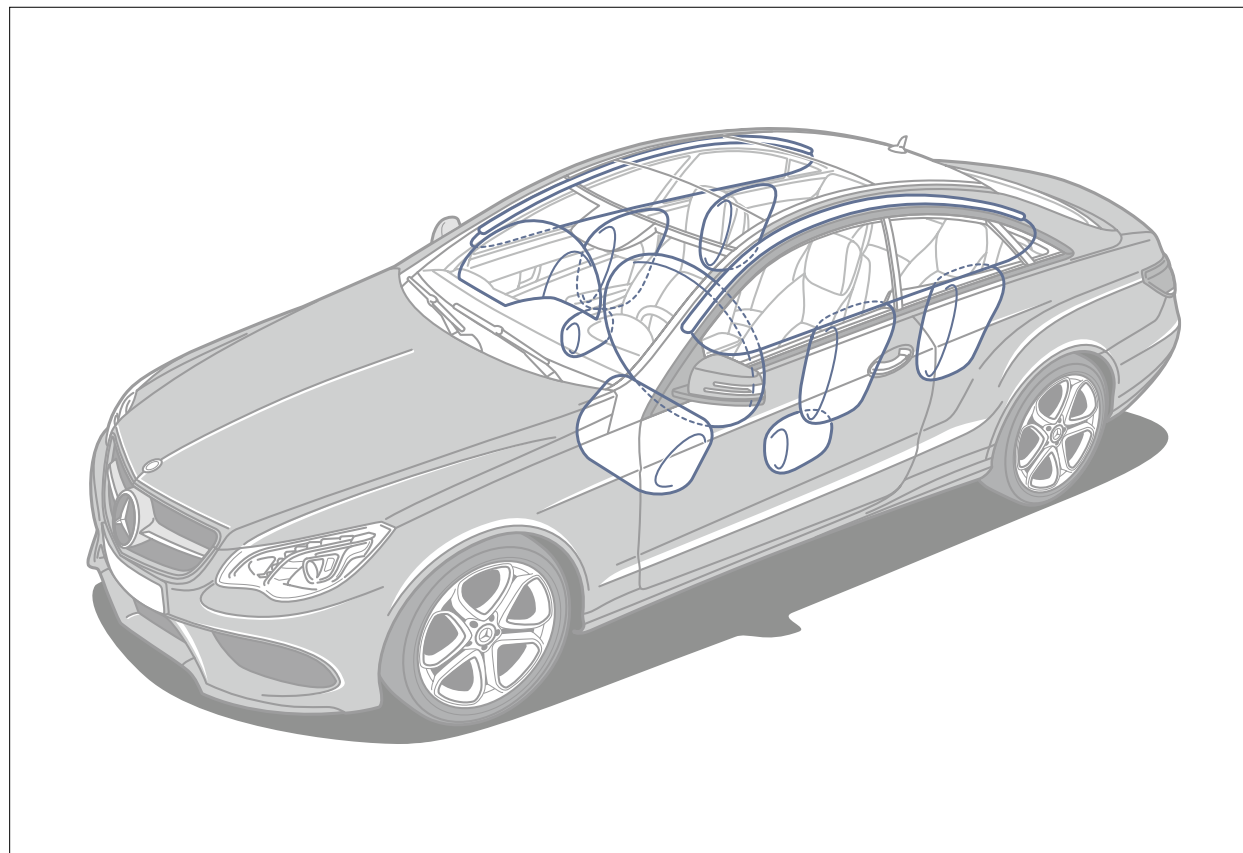

Передние, тазобедренные, боковые, оконные (или головные в кабриолете) для водителя и переднего пассажира, а также коленная подушка безопасности для водителя. Опциональные боковые подушки безопасности для задней части салона завершают комплексную защиту.

<sup>1</sup> Данная услуга действует на протяжении всего жизненного цикла автомобиля. Список задействованных стран – на сайте: [www.mercedes-benz.com/connect\\_ecall](http://www.mercedes-benz.com/connect_ecall)

## Безопасность в кабриолете

Поездка в кабриолете Е-Класса дарит несравнимое удовольствие. Чувство полной свободы может усилить лишь эффективная концепция безопасности, максимально ограничивающая возможные риски.

Системы обеспечения безопасности адаптированы к требованиям кабриолета: вместо оконных подушек безопасности (как в купе) устанавливаются серийные специальные головные подушки. Наряду с дальнейшими подушками безопасности, а также подголовниками NECK-PRO, снижающими риск получения плетевых травм шеи при наезде на автомобиль сзади, они обеспечивают всеобъемлющую безопасность водителя и переднего пассажира. Комплексная концепция безопасности делает ставку на предупреждение опасностей, кроме прочего, благодаря расширенной системе PRE-SAFE® PLUS.

**Безопасный кузов** (серийно). В процессе разработки кабриолета Е-Класса основной целью являлось обеспечение безопасности водителя и пассажиров. Поэтому

кузов преимущественно изготовлен из прочной и высокопрочной стали, нижняя и боковые части каркаса усилены. Высокая жесткость на скручивание и использование облегченных конструкций обеспечивают превосходную динамику.

**Дуги безопасности** (серийно). Особой стабильностью отличаются верхняя часть рамы ветрового стекла и передние стойки. Укрепленные при помощи труб стойки обеспечивают совместно с дугами безопасности надежную защиту людей при опрокидывании автомобиля. Кассеты дуг безопасности интегрированы в подголовники задних сидений. Они выдвигаются мгновенно, как только датчики управления подушками безопасности регистрируют аварийную ситуацию.

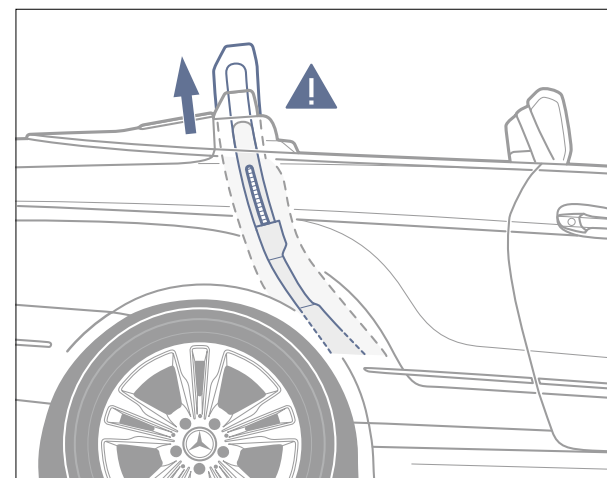

Дуги безопасности выдвигаются менее чем за 0,3 с. Подголовники задних сидений устанавливаются при этом в верхнее крайнее положение.





## Мультимедийные системы

Управление мультимедийными функциями в купе и кабриолете E-Класса интуитивно и удобно производится через контроллер на центральной консоли, при помощи кнопок на самом приборе или посредством мультифункционального рулевого колеса.



Содержание и дизайн индикации на комбинации приборов адаптируются выбранному режиму движения. Система COMAND Online позволяет удобный выход в Интернет и обладает всеми необходимыми интерфейсами для внешних приборов.

**COMAND Online** (опция). Навигация, телефон, аудио, видео, Интернет – с системой управления и индикации COMAND Online Вы можете удобно управлять всеми этими и многими другими функциями. Индикация на цветном мультимедийном дисплее высокого разрешения с диагональю 17,8 см (7"). Управление удобно и интуитивно. Быстрая система навигации на жестком диске с реалистичным отображением карт с комфортом доведет Вас до цели. В сочетании с мобильным телефоном можно пользоваться Интернетом во время стоянки, а приложениями «Мерседес-Бенц» (поиск специальных целей, прогноз погоды или интернет-радио) – также и в пути. Развлечение в дороге обеспечат интерфейсы для подключения внешних приборов. Содержание и дизайн индикации на комбинации приборов адаптируются выбранному режиму движения. Так, в 6-ти и 8-цилиндровых моделях в спортивном режиме движения на передний план выходят важные для выбранного режима данные, например, диаграмма G-Force с параметрами продольного и поперечного ускорения.

Дальнейшими особенностями системы COMAND Online являются система голосового управления LINGUATRONIC, интерфейс Bluetooth® с функцией громкой связи, функция



чтения SMS и потоковая передача аудиоданных для воспроизведения музыки.

**Audio 20 CD** (серийно). Система Audio 20 CD сочетает в себе функции развлечения, информации и коммуникации. В нее входит цветной дисплей с размером диагонали 17,8 см (7"), двойной тюнер, CD-плеер с функцией MP3 и интерфейсом Bluetooth® с устройством громкой связи. Всеми функциями можно удобно управлять через мультифункциональный руль или контроллер на центральной консоли. Опциональная интеграция для смартфона позволяет дублировать экран собственного смартфона на мультимедийном дисплее посредством подключения через USB-кабель.

**Garmin® MAP PILOT** (опция для Audio 20 CD вкл. подготовку для Garmin® MAP PILOT). Простая в управлении навигация, точные картографические данные и превосходное ведение к цели – Garmin® MAP PILOT наделяет систему Audio 20 CD всеми преимуществами навигационной системы Garmin®. Программное обеспечение навигационной системы и картографический материал можно удобно загрузить с SD-карты, а все обновления – через Интернет. Точное трехмерное изображение улиц

и зданий, а также фотореалистичное отображение функций системы поддержки при проезде через перекресток и системы контроля сохранения полосы движения облегчают ориентировку на местности. Все функции удобно и безопасно обслуживаются через элемент управления автомобиля. Кроме того, навигационной системой можно управлять с помощью системы голосового управления.



Командуйте: Garmin® MAP PILOT позволяет удобное голосовое управление.

**Акустическая система объемного звучания Harman Kardon® Logic 7®** (опция). Двенадцать динамиков, 9-канальный усилитель с цифровым сигнальным процессором на 450 ватт и многоканальная технология объемного звучания Logic 7® в сочетании с магнитолой Audio 20 CD и CD-чейнджером на 6 дисков обеспечивают первоклассное звучание, а в комбинации с системой COMAND Online – объемное звучание в формате Dolby Digital 5.1. Регулировка громкости в зависимости от скорости движения гарантирует неизменно высокое качество звука.



Гарантия первоклассной акустики на всех местах: акустическая система объемного звучания Harman Kardon® Logic 7®.

## Вспомогательные системы

Задача вспомогательных систем состоит в том, чтобы облегчить нам жизнь. В этом смысле система распознавания дорожных знаков Traffic Sign Assist, видекамера заднего вида и активная система облегчения парковки усиливают ощущение комфорта и безопасности в салоне купе и кабриолета E-Класса.



Дисплей на комбинации приборов в любой момент предоставляет информацию о производимом маневре парковки.

**Активная система облегчения парковки с функцией PARKTRONIC** (опция). Нажатием на кнопку автоматически производится заезд и выезд из места стоянки – водителю остается лишь управлять педалью акселератора и трансмиссией. Система выбирает подходящее для парковки место и припарковывает автомобиль после его остановки, подтверждения водителем предложенного места и включения задней передачи. Электронный блок управления на основании сигналов ультразвуковых датчиков системы PARKTRONIC рассчитывает расстояние до переднего и заднего автомобиля и определяет оптимальную траекторию заезда. Всего в комплект активной системы облегчения парковки входят двенадцать ультразвуковых датчиков, по шесть в каждом бампере. Купе и кабриолет E-Класса оснащены функциями автоматического въезда и выезда с продольных мест парковки с активным рулевым управлением и торможением.

**Система распознавания дорожных знаков Traffic Sign Assist** (опция в сочетании с системой COMAND Online).

Установленная на ветровом стекле камера распознает знаки ограничения скорости и передает их на дисплей. Таким образом водитель всегда знает, с какой скоростью он может двигаться. Система также использует данные навигационной системы.



Система распознавания дорожных знаков выводит на дисплей действующие на данном участке пути ограничения скорости и прочие знаки.

**Видеокамера заднего вида** (опция). Видеокамера заднего вида с широкоугольным объективом передает на центральный дисплей мультимедийной системы изображение зоны непосредственно за автомобилем. Видеокамера автоматически активируется при включении заднего хода. Статические и динамические вспомогательные линии помогают оценить расстояние и выбрать правильный угол поворота рулевого колеса.



Видеокамера заднего вида посредством статических и динамических линий помогает произвести маневр парковки.

**Парковочный пакет с видеокамерой кругового обзора** (опция).

В пакет входят виртуальная камера кругового обзора и активная система облегчения парковки с функцией PARKTRONIC. Четыре видеокамеры ближнего обзора (впереди, в наружных зеркалах и в крышке багажника) передают изображение автомобиля и его окружения с высоты птичьего полета. Охватывается зона около трех метров впереди, сзади и сбоку, а также производится индикация препятствий ниже уровня окон. При включении задней передачи появляются вспомогательные линии.



На центральном дисплее системы COMAND Online во время проведения маневра парковки отображается зона вокруг автомобиля.



## Сиденья и пространство

Сиденья объединяют в себе комфорт и эргономичность, безопасность и спортивность – как в передней, так и в задней части салона. Автоматическая подача ремня безопасности и система облегчения посадки в задней части салона дополнительно повышают комфорт.

Эргономичные передние сиденья с серийными подголовниками NECK-PRO обеспечивают оптимальную поддержку даже при динамичном стиле езды. Их высота и наклон спинки регулируются при помощи электропривода.

**Пакет памяти** (опция). Передние сиденья снабжены бесступенчатым электроприводом (опция). Настройки положения подушки и спинки сиденья, рулевого колеса и наружных зеркал могут сохраняться и затем восстанавливаться одним нажатием на кнопку. Интегрированная поясничная опора индивидуально регулируется в четырех направлениях с помощью электропривода.

**Система кондиционирования сидений водителя и переднего пассажира** (опция). Поток воздуха системы кондиционирования создает приятную температуру в кресле. Кроме трехступенчатого обогрева сидений возможно также трехступенчатое вентилирование для охлаждения. Интенсивность кондиционирования уменьшается через определенное время. Управление системой осуществляется через модуль управления на центральной консоли отдельно для водителя и переднего пассажира.



Контур опциональных мультиконтурных сидений регулируется эргономично и индивидуально для водителя и переднего пассажира.

**Автоматическая подача ремня безопасности**

(серийно). Автоматическое устройство устанавливает ремни безопасности передних сидений в удобное для пристегивания положение.

**Система EASY-ENTRY** (серийно). Посадка в салон двухдверного автомобиля иногда требует определенных гимнастических способностей. Здесь на помощь приходит система EASY-ENTRY, облегчающая вход в заднюю часть салона: она позволяет сдвинуть переднее сиденье вперед, откинув предварительно спинку. Система сохраняет точную позицию переднего сиденья, в которую оно затем снова возвращается.



Автоматическая подача ремня безопасности облегчает пристегивание.

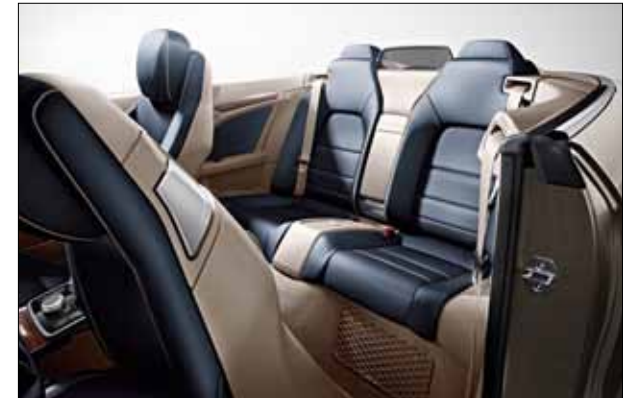

Комфортная посадка на задние сиденья: система EASY-ENTRY.

**Задние сиденья** (серийно). Задние сиденья с интегрированными подголовниками имеют характер отдельных кресел. Между ними расположено отделение для вещей и двойной держатель для напитков. Для перевозки крупногабаритных грузов спинка сиденья в купе складывается в соотношении 1 : 3 к 2 : 3. В кабриолете серийный складной подлокотник повышает комфортабельность задних сидений, а расположенный за ним проем облегчает загрузку длинных предметов.



Благодаря специальному проему в кабриолете также можно перевозить длинномерные грузы.

## Комфорт под открытым небом

Благодаря инновационным технологиям комфортабельная езда в открытом кабриолете Е-Класса возможна практически в любую погоду. Уникальная ветрозащитная система AIRCAP значительно снижает образование воздушных вихрей и шума, в том числе и в задней части салона.

### Автоматический мягкий складной верх (серийно).

Мягкий складной верх демонстрирует стойкость к влиянию погодных условий и предлагается в четырех цветовых вариантах: черном, синем, темно-коричневом и красном. Для управления нужно просто поднять переключатель и держать его в этом положении. Складной верх открывается и закрывается при скорости движения до 40 км/ч. Электрогидравлический механизм складывает мягкий верх таким образом, что и при движении с открытым верхом в багажнике остается достаточно места.

**Аэродинамика.** Наряду с необычайно низким для своего сегмента коэффициентом аэродинамического сопротивления (например, в Е 200:  $c_w=0,29$  при поднятом складном верхе) кабриолет Е-Класса характеризуют отличные показатели подъемной силы на переднем и заднем мостах. Хорошая аэродинамика необходима для стабильности, малошумности и экономичности.



На скорости до 40 км/ч мягкий складной верх поднимается и опускается при помощи переключателя.



**AIRSCARF** (опция). Достаточно нажатия на кнопку, чтобы теплый воздух, словно мягкий шарф, окутал зону плеч и шеи водителя и переднего пассажира. Для этого система всасывает холодный воздух, нагревает его и выдувает через дефлекторы в подголовниках. Системы AIRCAP и AIRSCARF предлагаются также вместе, в качестве опционального комфорт-пакета для кабриолетов.

**AIRCAP** (опция). Инновационная ветрозащитная система AIRCAP направляет поток воздуха над головами пассажиров, повышая таким образом комфорт на всех сиденьях при езде с открытым верхом. Образование сквозняков и завихрений сводится к минимуму, что облегчает общение людей и кондиционирование салона. Система AIRCAP состоит из расположенной в каркасе крыши ветрозащитной ламели и небольшого ветрозащитного экрана между подголовниками задних сидений. Она может включаться и выключаться нажатием на кнопку на скорости до 160 км/ч.



Система отопления в подголовниках AIRSCARF окутывает плечи теплым воздушным шарфом.



Средство от сквозняка: ветрозащитная система AIRCAP.



Проще простого: система AIRCAP направляет поток воздуха над головами пассажиров.



## Базовая комплектация

Наслаждение от езды на высшем уровне в купе и кабриолете E-Класса – в базовой комплектации. Изысканная спортивность экстерьера с прогрессивным «четырёхглазым» дизайном и эксклюзивное оформление салона автомобиля гарантируют незабываемую поездку. Для кабриолета E-Класса на выбор предлагается складной верх четырех расцветок: красный, темно-синий, черный и темно-коричневый.



---

### Экстерьер

Светодиодные головные фары и светодиодный дневной свет

Светодиодные задние фонари

Легкосплавные диски с 5 одвоенными спицами, шины 235/45 R 17

Решетка радиатора со звездой «Мерседес-Бенц» и хромированной ламелью

Передний и задний бамперы с хромированными декоративными элементами

### Интерьер

Накладки на пороги с надписью «Mercedes-Benz» и подсветка выхода

Отдельные сиденья с интегрированными подголовниками и подачей ремня

Электрорегулировка высоты подушки и наклона спинки передних сидений

Мультифункциональное 3-спицевое рулевое колесо и рычаг КП, обтянутые кожей наппа

Обивка сидений из искусственной кожи «АРТИКО»/ткани

---







## Спорт-пакет «Экстерьер»

Достоин своего названия: Специально согласованные элементы дизайна и технические компоненты повышают спортивность автомобиля. Такими элементами являются характерные легкосплавные диски с 5 спицами, тормозные суппорты с надписью «Mercedes-Benz» и двухпоточная выхлопная система с интегрированными в бампер трапециевидными патрубками. Перфорированные тормозные диски на переднем мосту повышают мощность тормозов. Жестко настроенная спортивная ходовая часть AGILITY CONTROL повышает динамику движения.



---

### Экстерьер

---

Спортивная ходовая часть AGILITY CONTROL

Двухпоточная выхлопная система с интегрированными в бампер, трапециевидными выхлопными патрубками из полированной нержавеющей стали

Перфорированные передние тормозные диски и тормозные суппорты с надписью «Mercedes-Benz»

Легкосплавные диски с 5 спицами, шины 235/40 R 18 впереди и 255/35 R 18 сзади

Ручной режим переключения передач «М» (только в сочетании с АКП)

---

E 500 в базовой комплектации оснащается спорт-пакетом «Экстерьер» и стайлингом AMG.





## Спорт-пакет AMG

Спойлер переднего бампера AMG с выразительными воздухозаборниками, спойлер заднего бампера AMG с диффузором и мощные обвесы порогов демонстрируют неповторимый стайлинг AMG. Спортивная ходовая часть AGILITY CONTROL и легкосплавные колесные диски AMG с пятью сдвоенными спицами повышают динамику и подчеркивают спортивный облик автомобиля. Передние мультиконтурные передние сиденья с обивкой из иск. кожи «АРТИКО», обтянутый кожей наппа спортивный multifunctional руль и спортивные педали придают салону типичный характер AMG.

### Экстерьер

Спортивная ходовая часть AGILITY CONTROL

Легкосплавные диски AMG с 5 сдвоенными спицами, лакировка «Серый титан», полированные, шины 235/40 R 18 впереди и 255/35 R 18 сзади

Стайлинг AMG (передний и задний спойлеры, обвесы порогов)

Перфорированные передние тормозные диски и тормозные суппорты с надписью «Mercedes-Benz»

Спортивная выхлопная система с двойными трапециевидными патрубками

### Интерьер

Коврики с надписью «AMG»

Подрулевые переключатели передач серебристого цвета и ручной режим переключения передач «M» (только в сочетании с АКП)

Мультифункциональное спортивное рулевое колесо с 3 спицами и 12 кнопками, обтянутое кожей наппа и усеченное внизу

Мультиконтурные сиденья для водителя и переднего пассажира

Обивка сидений из черной искусственной кожи «АРТИКО»

Спорт. педали из зачищенной нерж. стали с резиновыми вставками





## Спорт-пакет AMG Plus

Максимальную динамичность купе и кабриолету E-Класса придает спорт-пакет AMG Plus<sup>1</sup> с гармонично подобранными элементами экстерьера и интерьера.

### Экстерьер

Спортивная ходовая часть AGILITY CONTROL

Спойлер крышки багажника AMG в цвет кузова

Легкосплавные диски AMG с 7 двоянными спицами, с черной лакировкой, полированные, шины 235/35 R 19 впереди и 255/30 R 19 сзади

Стайлинг AMG (передний и задний спойлеры, обвесы порогов)

Перфорированные передние тормозные диски и тормозные суппорты с надписью «Mercedes-Benz»

Спортивная выхлопная система с двойными трапецевидными патрубками

### Интерьер

Спортивные сиденья AMG с интегрированными подголовниками и отдельными сиденьями сзади

Отделка подлокотников на центральной консоли и в дверях красной контрастной строчкой

Коврики черного цвета с надписью «AMG» и оторочкой красного цвета

Подрулевые переключатели передач серебристого цвета и ручной режим переключения передач «M»

Мультифункциональное спортивное рулевое колесо с 3 спицами и 12 кнопками, обтянутое кожей наппа, с красной контрастной строчкой, усеченное внизу

Обивка из искусственной кожи «АРТИКО»/микроволокна «ДИНАМИКА» черного цвета с красной контрастной строчкой<sup>2</sup>

Ремни безопасности красного цвета (на выбор – черного цвета)

Спорт. педали из зачищенной нержав. стали с черными резиновыми вставками

Обивка средних панелей дверей микр. «ДИНАМИКА» с красной строчкой



<sup>1</sup> Только в сочетании с АКП.

<sup>2</sup> Дальнейшая опциональная обивка сидений из кожи и кожи наппа.





## Пакет Night

Черный, спортивный, экспрессивный: Выразительными элементами дизайна черного цвета пакет Night подчеркивает спортивно-экспрессивный характер Е-Класса. Пакет доступен на заказ в сочетании с опциональным спорт-пакетом AMG и спорт-пакетом AMG Plus. Ламель в решетке радиатора выполнена в черном цвете с хромированными вставками. Декоративная планка в спойлере переднего бампера AMG также покрыта блестящим черным лаком. Дальнейшими особенностями являются полированные легкосплавные колесные диски с блестящей черной лакировкой и черные глянцевые корпуса наружных зеркал заднего вида. Завершает пакет Night глянцевая черная планка в заднем спойлере AMG.

### Экстерьер

Легкосплавные диски AMG с 5 двояными спицами, глянцевая черная лакировка, полированные (код 672, в сочетании со спорт-пакетом AMG)

Легкосплавные диски AMG с 7 двояными спицами, глянцевая черная лакировка, полированные (код 662, в сочетании со спорт-пакетом AMG Plus и опционально за доплату в сочетании со спорт-пакетом AMG)

Корпуса наружных зеркал заднего вида с глянцевой черной лакировкой (в сочетании с лаком «Черный обсидиан» – лакировка в цвет кузова)

Глянцевая черная ламель в решетке радиатора с хром. вставками

Легкосплавные диски AMG с 5 двояными спицами, глянцевая черная лакировка, полированные (код 83R, в сочетании с моделью E 500)

Легкосплавные диски с 5 двояными спицами, глянцевая черная лакировка, полированные, шины 235/35 R 19 впереди и 255/30 R 19 сзади (код R90, опция, в сочетании с моделью E 500)

Декоративная планка AMG в спойлерах переднего и заднего бамперов с глянцевой черной лакировкой



## Базовая комплектация | выборочно



Светодиодные фары.



Система Audio 20 CD с новым цветным дисплеем с плоской рамкой.



Автоматический кондиционер THERMATIC.



Индикация системы COLLISION PREVENTION ASSIST PLUS на комбинации приборов с тремя колодцами.



Светодиодные задние фонари.



Переключатель для складного верха (только для кабриолета).



Автоматическая подача ремня безопасности для передних сидений, с регулировкой также при помощи кнопки.



Рычаг КП, обтянутый кожей наппа.



## Дополнительная комплектация | выборочно



Intelligent Light System с полностью светодиодными фарами.



Мультифункциональное рулевое колесо из дерева и кожи с переключателями передач.



Автоматизированная система кондиционирования воздуха THERMOTRONIC (серийно для E 500).



Верхняя часть панели приборов, обтянутая кожей наппа.



Панорамная сдвижная крыша (только для купе).



Селектор DIRECT SELECT и подрулевые переключатели передач.



Система KEYLESS-GO.



Мультимедийный интерфейс.



При выборе черного цветового исполнения предлагается обивка сидений искусственной кожей «АРТИКО»/тканью (серийно), кожей или кожей наппа. Салон при этом – обивка сидений, рулевое колесо, задняя полка, потолок, панель приборов, борт дверей, подлокотники и подголовники – выдержан в черном цвете. На выбор предлагается обивка потолка и оконных стоек цвета «Серая альпака». Серийно салон украшен декором из светлого алюминия, опционально можно заказать декор из темного алюминия. Предлагается также декор из дерева различных цветов и структуры. Сиденья оформлены декоративной контрастной строчкой, а в случае их обивки кожей наппа – контрастной окантовкой. Ручки дверей имеют светодиодную подсветку.



401



121



741



211



811



739



H79



H14



H17



736



H21

#### Черный

- 401 «АРТИКО»<sup>1</sup>/ткань
- 121 «АРТИКО»<sup>1,2</sup>
- 741 «АРТИКО»<sup>1</sup>/микроволокно «ДИНАМИКА»<sup>3</sup>
- 211 Кожа<sup>4</sup>
- 811 Кожа наппа<sup>4</sup>

#### Декоративные элементы

- 739 Алюминий светлый с поперечной шлифовкой
- H79 Алюминий темный со структурной шлифовкой<sup>4</sup>
- H14 Корень ореха коричневый полированный<sup>4</sup>
- H17 Липа коричневая полированная линейной структуры<sup>4</sup>
- 736 Ясень черный полированный<sup>4</sup>
- H21 Рояльный лак черный<sup>4</sup>

<sup>1</sup> Искусственная кожа. <sup>2</sup> Только для спорт-пакета AMG (опция). <sup>3</sup> Только для спорт-пакета AMG Plus (опция). <sup>4</sup> Дополнительная комплектация.



При выборе сочетания цветов «Серая альпака»/черный предлагается обивка сидений искусственной кожей «АРТИКО»/тканью (серийно), кожей или кожей наппа. Обивка сидений и средние панели дверей выдержаны в цвете «Серая альпака», а рулевое колесо, панель приборов, борт дверей, подлокотники и обивка потолка – в черном. На выбор предлагается обивка потолка и передней и задней стоек цвета «Серая альпака». Серийно салон украшен декором из светлого алюминия, опционально можно заказать декор из темного алюминия. Предлагается также декор из дерева различных цветов и структуры. Сиденья оформлены декоративной контрастной строчкой, а в случае их обивки кожей наппа – контрастной окантовкой. Ручки дверей имеют светодиодную подсветку.

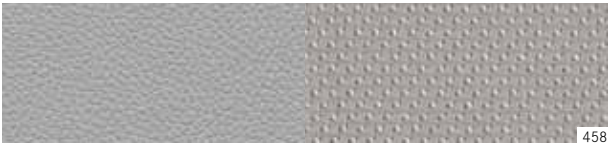

#### «Серая альпака»/черный

- 458 «АРТИКО»<sup>1</sup>/ткань
- 268 Кожа<sup>2</sup>
- 868 Кожа наппа<sup>2</sup>

#### Декоративные элементы

- 739 Алюминий светлый с поперечной шлифовкой
- H79 Алюминий темный со структурной шлифовкой<sup>2</sup>
- H14 Корень ореха коричневый полированный<sup>2</sup>
- H17 Липа коричневая полированная линейной структуры<sup>2</sup>
- 736 Ясень черный полированный<sup>2</sup>
- H21 Рояльный лак черный<sup>2</sup>

<sup>1</sup> Искусственная кожа. <sup>2</sup> Дополнительная комплектация.





При выборе сочетания цветов натурально-бежевый/черный предлагается обивка сидений кожей или кожей наппа. Обивка сидений и средние панели дверей натурально-бежевого цвета создают контраст салону, выдержанному преимущественно в черном цвете. Обивка потолка, передней и задней стоек и рулевое колесо выдержаны в черном цвете. Серийно салон украшен декором из светлого алюминия, опционально можно заказать декор из темного алюминия. Предлагается также декор из дерева различных цветов и структуры. Сиденья оформлены декоративной контрастной строчкой, а в случае их обивки кожей наппа – контрастной окантовкой. Ручки дверей имеют светодиодную подсветку.

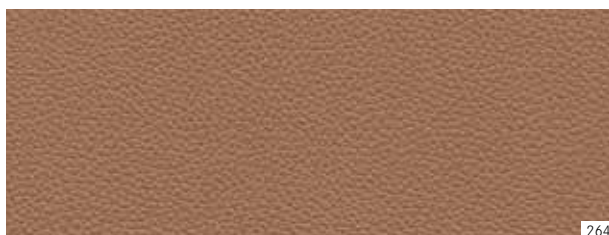

---

#### Натурально-бежевый/черный

---

264 Кожа<sup>1</sup>

864 Кожа наппа<sup>1</sup>

---

#### Декоративные элементы

---

739 Алюминий светлый с поперечной шлифовкой

H79 Алюминий темный со структурной шлифовкой<sup>1</sup>

H14 Корень ореха коричневый полированный<sup>1</sup>

H17 Липа коричневая полированная линейной структуры<sup>1</sup>

736 Ясень черный полированный<sup>1</sup>

H21 Рояльный лак черный<sup>1</sup>

---

<sup>1</sup> Дополнительная комплектация.



При выборе сочетания цветов «Бенгальский красный»/черный предлагается обивка сидений кожей или кожей наппа. Обивка сидений и средние панели дверей цвета «Бенгальский красный» создают контраст салону, выдержанному преимущественно в черном цвете. Обивка потолка и передней и задней стоек выдержана в черном цвете. Серийно салон украшен декором из светлого алюминия, опционально можно заказать декор из темного алюминия. Предлагается также декор из дерева различных цветов и структуры. Сиденья оформлены декоративной контрастной строчкой, а в случае их обивки кожей наппа – контрастной окантовкой. Ручки дверей имеют светодиодную подсветку.



---

#### «Бенгальский красный»/черный

---

267 Кожа<sup>1</sup>

867 Кожа наппа<sup>1</sup>

---

#### Декоративные элементы

---

739 Алюминий светлый с поперечной шлифовкой

H79 Алюминий темный со структурной шлифовкой<sup>1</sup>

736 Ясень черный полированный<sup>1</sup>

H21 Рояльный лак черный<sup>1</sup>

---

<sup>1</sup> Дополнительная комплектация.



При выборе сочетания цветов «Коричневый эспрессо»/черный предлагается обивка сидений кожей или кожей наппа. Обивка сидений, средние панели дверей и рулевое колесо цвета «Коричневый эспрессо» создают контраст салону, выдержанному преимущественно в черном цвете. Обивка потолка и передней и задней стоек также выдержана в черном цвете. Серийно салон украшен декором из светлого алюминия, опционально можно заказать декор из темного алюминия. Предлагается также декор из дерева различных цветов и структуры. Сиденья оформлены декоративной контрастной строчкой, а в случае их обивки кожей наппа – контрастной окантовкой. Ручки дверей имеют светодиодную подсветку.



274



874



739



H79



H14



H17



736



H21

---

#### «Коричневый эспрессо»/черный

---

274 Кожа<sup>1</sup>874 Кожа наппа<sup>1</sup>

---

#### Декоративные элементы

---

739 Алюминий светлый с поперечной шлифовкой

H79 Алюминий темный со структурной шлифовкой<sup>1</sup>H14 Корень ореха коричневый полированный<sup>1</sup>H17 Липа коричневая полированная линейной структуры<sup>1</sup>736 Ясень черный полированный<sup>1</sup>H21 Рояльный лак черный<sup>1</sup>

---

<sup>1</sup> Дополнительная комплектация.





При выборе цветового исполнения «Бежевый шелк» предлагается обивка сидений кожей или кожей наппа. Салон при этом выдержан в цвете «Бежевый шелк». Рулевое колесо и верхняя часть панели приборов оформлены в цвете «Коричневый эспрессо». Обивка потолка и передней и задней стоек также выдержана в цвете «Бежевый шелк». Серийно салон украшен декором из светлого алюминия, опционально можно заказать декор из темного алюминия. Предлагается также декор из дерева различных цветов и структуры. Сиденья оформлены декоративной контрастной строчкой, а в случае их обивки кожей наппа – контрастной окантовкой. Ручки дверей имеют светодиодную подсветку.



215



739



815



H79



H14



H17

---

#### «Бежевый шелк»

---

215 Кожа<sup>1</sup>815 Кожа наппа<sup>1</sup>

---

#### Декоративные элементы

---

739 Алюминий светлый с поперечной шлифовкой

H79 Алюминий темный со структурной шлифовкой<sup>1</sup>H14 Корень ореха коричневый полированный<sup>1</sup>H17 Липа коричневая полированная линейной структуры<sup>1</sup>

---

<sup>1</sup> Дополнительная комплектация.



При выборе сочетания цветов «Морской синий»/ «Бежевый шелк» предлагается обивка сидений кожей или кожей наппа. Рулевое колесо, обивка сидений, средние панели дверей и верхняя часть панели приборов цвета «Морской синий» создают контраст салону, выдержанному преимущественно в цвете «Бежевый шелк». Обивка потолка и передней и задней стоек также выдержана в цвете «Бежевый шелк». Серийно салон украшен декором из светлого алюминия, опционально можно заказать декор из темного алюминия. Предлагается также декор из дерева различных цветов и структуры. Сиденья оформлены декоративной контрастной строчкой, а в случае их обивки кожей наппа – контрастной окантовкой. Ручки дверей имеют светодиодную подсветку.



252



852



739



H79



H14



H17



736



H21

---

#### «Морской синий»/ «Бежевый шелк»

---

252 Кожа<sup>1</sup>852 Кожа наппа<sup>1</sup>

---

#### Декоративные элементы

---

739 Алюминий светлый с поперечной шлифовкой

H79 Алюминий темный со структурной шлифовкой<sup>1</sup>H14 Корень ореха коричневый полированный<sup>1</sup>H17 Липа коричневая полированная линейной структуры<sup>1</sup>736 Ясень черный полированный<sup>1</sup>H21 Рояльный лак черный<sup>1</sup>

---

<sup>1</sup> Дополнительная комплектация.



При выборе сочетания цветов «Коричневый эспрессо»/ «Бежевый шелк» предлагается обивка сидений кожей или кожей наппа. Рулевое колесо, обивка сидений, средние панели дверей и верхняя часть панели приборов цвета «Коричневый эспрессо» создают контраст салону, выдержанному преимущественно в цвете «Бежевый шелк». Обивка потолка и передней и задней стоек также выдержана в цвете «Бежевый шелк». Серийно салон украшен декором из светлого алюминия, опционально можно заказать декор из темного алюминия. Предлагается также декор из дерева различных цветов и структуры. Сиденья оформлены декоративной контрастной строчкой, а в случае их обивки кожей наппа – контрастной окантовкой. Ручки дверей имеют светодиодную подсветку.

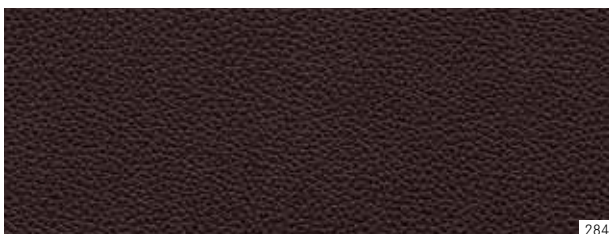

---

#### «Коричневый эспрессо»/ «Бежевый шелк»

---

284 Кожа<sup>1</sup>  
884 Кожа наппа<sup>1</sup>

---

#### Декоративные элементы

---

739 Алюминий светлый с поперечной шлифовкой  
H79 Алюминий темный со структурной шлифовкой<sup>1</sup>  
H14 Корень ореха коричневый полированный<sup>1</sup>  
H17 Липа коричневая полированная линейной структуры<sup>1</sup>

---

<sup>1</sup> Дополнительная комплектация.



## Колесные диски



Легкосплавные диски Aero с 7 спицами, шины 205/55 R 16 (на заказ без доплаты для всех 4-цилиндровых моделей, код 34R; только для купе).



Легкосплавные диски с 5 спицами, шины 235/45 R 17 впереди и 255/40 R 17 сзади (опция для 4 и 6-цилиндровых моделей, код R22).



Легкосплавные диски AMG с 5 двойными спицами, черная глянцевая лакировка, полированные, шины 235/40 R 18 впереди и 255/35 R 18 сзади (код 83R, элемент пакета Night для E 500).



Легкосплавные диски с 5 двойными спицами, шины 235/45 R 17 (серийно для 4 и 6-цилиндровых моделей, код 44R).



Легкосплавные диски с 5 двойными спицами, шины 235/40 R 18 впереди и 255/35 R 18 сзади (опция, код R71, серийно для 8-цилиндровых моделей).



Легкосплавные диски с 5 спицами, шины 235/40 R 18 впереди и 255/35 R 18 сзади (опция, код R08, элемент спорт-пакета «Экстерьер»).



Легкосплавные диски с 5 двоянными спицами, шины 235/40 R 18 впереди и 255/35 R 18 сзади (опция, код 22R).



Легкосплавные диски с 5 двоянными спицами, шины 235/35 R 19 впереди и 255/30 R 19 сзади (опция, код R17).



Легкосплавные диски AMG с 5 двоянными спицами, глянцево-черные, полированные, шины 235/40 R 18 впереди и 255/35 R 18 сзади (код 672, в сочетании со спорт-пакетом AMG и пакетом Night).



Легкосплавный диск AMG с 7 двоянными спицами, черная глянцево-лакировка, полированный, шины 235/35 R 19 впереди и 255/30 R 19 сзади (код 662<sup>1</sup>, элемент спорт-пакета AMG Plus).



Легкосплавные диски с 5 двоянными спицами, глянцево-черная лакировка, полированные, шины 235/35 R 19 впереди и 255/30 R 19 сзади (код R90, опция в сочетании с пакетом Night для E 500).



Легкосплавные диски AMG с 5 двоянными спицами, лакировка «Серый титан», полированные, шины 235/40 R 18 впереди и 255/35 R 18 сзади (код 660, компонент спорт-пакета AMG).



Легкосплавные диски AMG с 5 двоянными спицами, полированные, шины 235/40 R 18 впереди и 255/35 R 18 сзади (опция, код 795).



Легкосплавные диски AMG с 7 двоянными спицами, полированные, шины 235/35 R 19 впереди и 255/30 R 19 сзади (опция, код 770).

<sup>1</sup> Опция в сочетании со спорт-пакетом AMG и пакетом Night.





## Оригинальные аксессуары

Оригинальные аксессуары «Мерседес-Бенц» позволяют Вам оптимально использовать возможности купе и кабриолета E-Класса. Все продукты оптимально адаптированы к автомобилям. → [www.mercedes-benz-accessories.com](http://www.mercedes-benz-accessories.com)



Держатель для велосипедов New Alustyle позволяет перевозить до четырех велосипедов (только для купе E-Класса).



Передний нижний спойлер подчеркивает динамичность и элегантность автомобиля.



Сливающийся с контурами автомобиля спойлер заднего бампера усиливает спортивный характер дизайна.

Передний нижний спойлер и спойлер заднего бампера стильно подчеркивают динамичность и элегантность купе и кабриолета E-Класса. Запираемый держатель для велосипедов в задней части кузова в зависимости от модели позволяет удобно транспортировать два или три велосипеда – доступ к багажнику при этом сохраняется. С помощью траверс Alustyle и широкого выбора навесного оборудования можно перевозить спортивное снаряжение и предметы багажа также на крыше купе E-Класса – например, в специальных контейнерах «Мерседес-Бенц» или держателях для лыж и сноубордов. Ветрозащитный экран кабриолета E-Класса представляет собой мелкую сетку, задерживающую проходящий через нее воздух и защищающую таким образом пассажиров от сквозняков. Устанавливается быстро и просто.

Дальнейшую информацию об оригинальных аксессуарах «Мерседес-Бенц» Вы получите из специального каталога или у Вашего дилера «Мерседес-Бенц».

## Габариты купе

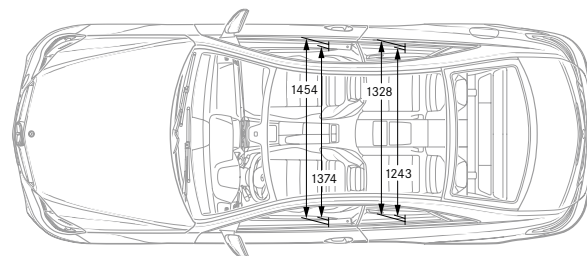
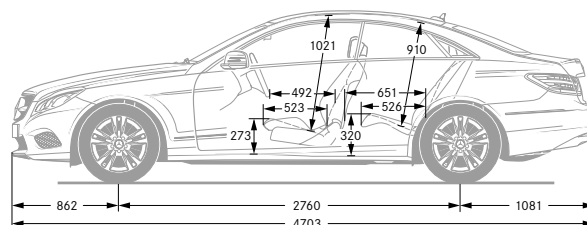
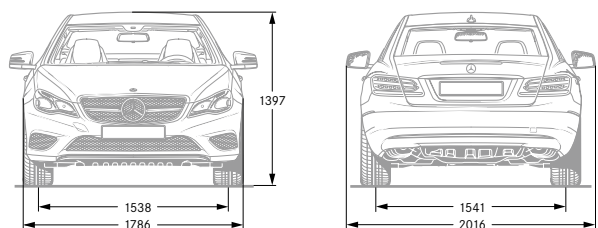

## Габариты кабриолета

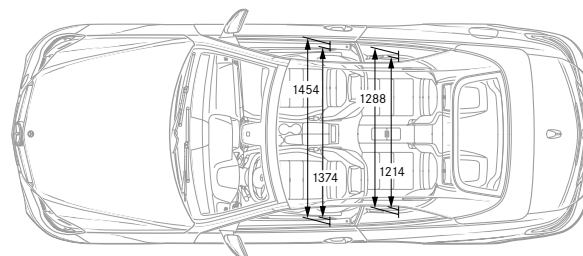
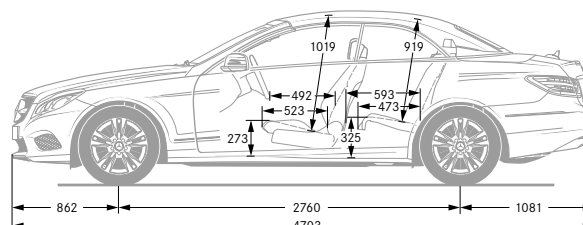
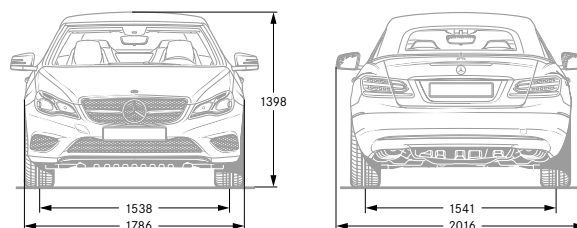

## Лакокрасочные покрытия

В технологии лакирования «Мерседес-Бенц» используется один из лучших прозрачных автомобильных лаков в промышленности. Секрет лака кроется в его особенно плотной молекулярной структуре. Именно она обеспечивает более высокую прочность прозрачного лака – будь то «стандарт» или «металлик» – и придает поверхности долговечный и интенсивный блеск.

### Лаки «стандарт»

- 040 Черный
- 149 Полярно-белый
- 590 «Огненный опал»

### Лаки «металлик»<sup>1</sup>

- 197 «Черный обсидиан»
- 296 «Серебристый арагонит»<sup>2</sup>
- 526 «Коричневый доломит»
- 755 «Серый тенорит»
- 775 «Серебристый иридий»
- 890 «Синий кавансит»
- 988 «Серебристый бриллиант»
- 992 «Серый селенит»

### Лак designo<sup>1</sup>

- 799 designo «Белый бриллиант bright»

### Расцветки мягкого складного верха<sup>3</sup>

- 740 Черный
- 741 Темно-коричневый
- 744 Темно-синий
- 746 Красный

Все размеры указаны в миллиметрах. Указанные габариты являются средними значениями. Они действительны для автомобилей в базовой комплектации без загрузки.

<sup>1</sup> Дополнительная комплектация. <sup>2</sup> Специальный цвет эксклюзивно для купе и кабриолета E-Класса. <sup>3</sup> Предлагается только для кабриолета.

За дальнейшими индивидуальными лаками designo обращайтесь к Вашему дилеру «Мерседес-Бенц».

# Технические данные купе

	Дизельные двигатели			Бензиновые двигатели				
	E 220 d	E 250 d	E 350 d	E 200	E 250	E 320	E 400	E 500
Число/расположение цилиндров	4/в ряд	4/в ряд	6/V	4/в ряд	4/в ряд	6/V	6/V	8/V
Общий рабочий объем, см <sup>3</sup>	2143	2143	2987	1991	1991	2996	3498	4663
Номинальная мощность <sup>1</sup> , кВт (л. с.) при об/мин	125 (170)/ 3000-4200	150 (204)/ 3800	190 (258)/ 3400	135 (184)/ 5500	155 (211)/ 5500	200 (272)/ 5000-6000	245 (333)/ 5250-6000	300 (408)/ 5000-5750
Ном. крутящий момент <sup>1</sup> , Нм при об/мин	400/ 1400-2800	500/ 1600-1800	620/ 1600-2400	270 [300]/ 1200-4000	350/ 1200-4000	400/ 1300-4500	480/ 1200-4000	600/ 1600-4750
Время разгона 0-100 км/ч, с	8,5 [8,1]	7,4 [7,3]	- [6,2]	8,0 [7,8]	- [7,1]	- [6,6]	- [5,2]	- [4,8]
Максимальная скорость прикл., км/ч	235 [237]	250 <sup>2</sup> [250 <sup>2</sup> ]	- [250 <sup>2</sup> ]	240 [240]	- [250 <sup>2</sup> ]	- [250 <sup>2</sup> ]	- [250 <sup>2</sup> ]	- [250 <sup>2</sup> ]
Размер шин	235/45 R 17	235/45 R 17	235/45 R 17	235/45 R 17	235/45 R 17	235/45 R 17	235/45 R 17	235/40 R 18
Передняя ось, задняя ось								255/35 R 18
Топливо	дизельное	дизельное	дизельное	бензин «Супер»	бензин «Супер»	бензин «Супер»	бензин «Супер»	бензин «Супер»
Расход топлива <sup>3</sup> , л/100 км								
Город	5,8-5,3 [5,6-5,2]	5,9-5,5 [5,6-5,2]	- [6,4-6,0]	8,5-8,3 [8,0-7,4]	- [8,0-7,4]	- [10,7-10,5]	- [9,8-9,3]	- [12,2-12,1]
Трасса	4,3-3,6 [4,2-3,6]	4,3-3,8 [4,2-3,6]	- [5,0-4,5]	5,5-4,8 [5,2-4,5]	- [5,2-4,5]	- [6,0-5,6]	- [5,7-5,2]	- [7,2-7,1]
Смешанный	4,8-4,3 [4,7-4,2]	4,9-4,4 [4,7-4,2]	- [5,4-5,0]	6,6-6,1 [6,2-5,6]	- [6,2-5,6]	- [7,8-7,4]	- [7,3-6,7]	- [9,0-8,9]
Выбросы CO <sub>2</sub> <sup>3</sup> , г/км в среднем	127-110 [122-109]	129-116 [122-109]	- [142-133]	154-142 [145-130]	- [145-130]	- [182-172]	- [168-157]	- [210-207]
Класс токсичности <sup>4</sup>	Euro 6	Euro 6	Euro 6	Euro 6	Euro 6	Euro 6	Euro 6	Euro 6
Класс эффективности	A+ [A+]	A+ [A+]	- [A]	B [A]	- [A]	- [C]	- [C]	- [E]
Объем топливного бака/вкл. резерв прикл., л	66/8	66/8	66/8	66/8	66/8	66/8	66/8	66/8
Объем багажника, л	400	400	400	450	450	450	450	450
Диаметр разворота, м	11,15	11,15	11,15	11,15	11,15	11,15	11,15	11,19
Масса снаряженного автомобиля <sup>5</sup> , кг	1725 [1735]	1735 [1735]	- [1785]	1585 [1615]	- [1615]	- [1725]	- [1735]	- [1815]
Полная нормативная масса, кг	2195 [2205]	2205 [2205]	- [2235]	2055 [2085]	- [2085]	- [2195]	- [2205]	- [2255]

**Лучшее для двигателя: оригинальные моторные масла «Мерседес-Бенц».**

Данные в квадратных скобках относятся к автомобилям с автоматической трансмиссией.

<sup>1</sup> Данные указаны в соответствии с директивой 80/1269/ЕЭС в действующей редакции. <sup>2</sup> Ограничена электроникой. <sup>3</sup> Указанные данные получены на базе предписанных методов измерений (директива [ЕС] 715/2007 в действующей редакции). Указание согласно директиве 1999/94/ЕС в действующей редакции: Данные не относятся к конкретному автомобилю, не являются частью коммерческого предложения и приведены исключительно в целях сопоставления различных типов



# Технические данные кабриолета

	Дизельные двигатели			Бензиновые двигатели				
	E 220 d	E 250 d	E 350 d	E 200	E 250	E 320	E 400	E 500
Число/расположение цилиндров	4/в ряд	4/в ряд	6/V	4/в ряд	4/в ряд	6/V	6/V	8/V
Общий рабочий объем, см <sup>3</sup>	2143	2143	2987	1991	1991	2996	3498	4663
Номинальная мощность <sup>1</sup> , кВт (л. с.) при об/мин	125 (170)/ 3000-4200	150 (204)/ 3800	190 (258)/ 3400	135 (184)/ 5500	155 (211)/ 5500	200 (272)/ 5000-6000	245 (333)/ 5250-6000	300 (408)/ 5000-5750
Ном. крутящий момент <sup>1</sup> , Нм при об/мин	400/ 1400-2800	500/ 1600-1800	620/ 1600-2400	270 [300]/ 1200-4000	350/ 1200-4000	400/ 1300-4500	480/ 1200-4000	600/ 1600-4750
Время разгона 0-100 км/ч, с	8,8 [8,5]	7,7 [7,7]	- [6,5]	8,6 [8,2]	- [7,5]	- [6,9]	- [5,3]	- [4,9]
Максимальная скорость прирл., км/ч	230 [230]	243 [243]	- [250 <sup>2</sup> ]	235 [235]	- [245]	- [250 <sup>2</sup> ]	- [250 <sup>2</sup> ]	- [250 <sup>2</sup> ]
Размер шин	235/45 R 17	235/45 R 17	235/45 R 17	235/45 R 17	235/45 R 17	235/45 R 17	235/45 R 17	235/40 R 18 255/35 R 18
Передняя ось, задняя ось								
Топливо	дизельное	дизельное	дизельное	бензин «Супер»	бензин «Супер»	бензин «Супер»	бензин «Супер»	бензин «Супер»
Расход топлива <sup>3</sup> , л/100 км								
Город	6,0-5,7 [5,7-5,5]	6,1-5,8 [5,8-5,6]	- [6,5-6,2]	8,5-8,2 [8,6-7,9]	- [8,7-8,0]	- [11,0-10,7]	- [10,0-9,6]	- [12,5-12,3]
Трасса	4,5-4,2 [4,4-4,1]	4,6-4,3 [4,5-4,2]	- [5,2-4,8]	5,6-5,2 [5,5-5,2]	- [5,6-5,3]	- [6,3-6,0]	- [5,9-5,6]	- [7,5-7,3]
Смешанный	5,1-4,7 [4,8-4,6]	5,2-4,8 [4,9-4,7]	- [5,6-5,3]	6,6-6,4 [6,7-6,2]	- [6,8-6,3]	- [8,1-7,7]	- [7,5-7,1]	- [9,3-9,2]
Выбросы CO <sub>2</sub> <sup>3</sup> , г/км в среднем	132-123 [127-120]	135-126 [130-123]	- [148-139]	154-150 [153-143]	- [155-145]	- [187-179]	- [173-165]	- [216-213]
Класс токсичности <sup>4</sup>	Euro 6	Euro 6	Euro 6	Euro 6	Euro 6	Euro 6	Euro 6	Euro 6
Класс эффективности	A+ [A+]	A+ [A+]	- [A]	B [B]	- [B]	- [C]	- [C]	- [E]
Объем топливного бака/вкл. резерв прирл., л	66/8	66/8	66/8	66/8	66/8	66/8	66/8	66/8
Объем багажника, л	300-390	300-390	300-390	300-390	300-390	300-390	300-390	300-390
Диаметр разворота, м	11,15	11,15	11,15	11,15	11,15	11,15	11,15	11,19
Масса снаряженного автомобиля <sup>5</sup> , кг	1845 [1845]	1860 [1865]	- [1915]	1715 [1735]	- [1765]	- [1845]	- [1845]	- [1945]
Полная нормативная масса, кг	2315 [2315]	2330 [2335]	- [2345]	2185 [2205]	- [2235]	- [2315]	- [2315]	- [2350]

автомобил. <sup>4</sup>Данные действительны только в странах ЕС. Возможны отклонения для отдельных стран. <sup>5</sup>Данные согласно директиве 92/21/ЕС в редакции 95/48/ЕС (масса снаряженного автомобиля: топливный бак заправлен на 90%, масса водителя 68 кг, масса багажа 7 кг) для автомобилей в базовой комплектации. Элементы дополнительной комплектации и принадлежности, как правило, увеличивают это значение, что ведет к уменьшению полезной нагрузки. Дальнейшие технические данные Вы найдете в Интернете [www.mercedes-benz.ru](http://www.mercedes-benz.ru)

Лаки «стандарт»

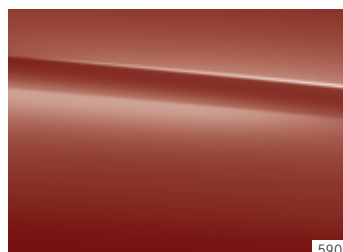
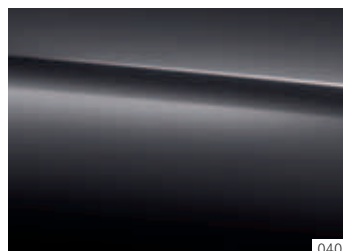

Лаки «металлик»<sup>1</sup>

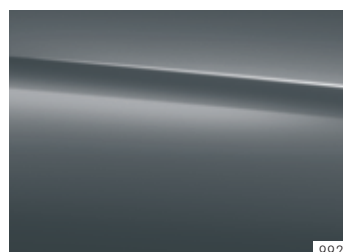
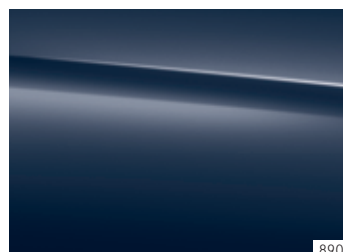
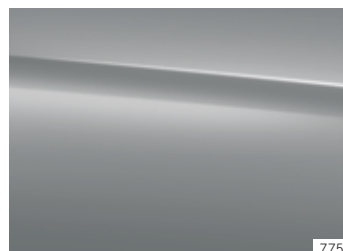
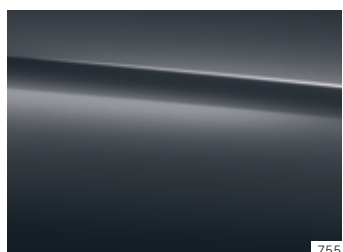
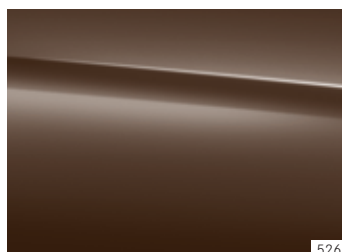
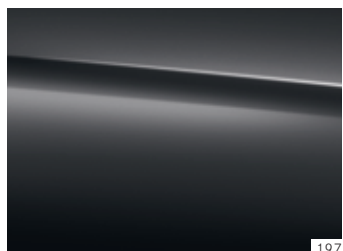

Лак design<sup>1</sup>



Расцветки мягкого складного верха<sup>3</sup>





**«Мерседес-Бенц» является одним из учредителей фонда Laureus «Спорт во имя добра».**

С момента учреждения фонда в 2000 году «Мерседес-Бенц» оказывает поддержку в продвижении целей и ценностей этой международной некоммерческой программы: улучшение качества жизни ограниченных в своих возможностях и больных детей и подростков с помощью социальных спортивных проектов. Фонд Laureus стал основополагающим компонентом общественной ответственности «Мерседес-Бенц». Каждый новый автомобиль «Мерседес-Бенц» является таким образом проводником этих ценностей. Покупкой автомобиля «Мерседес-Бенц» Вы поддерживаете фонд Laureus «Спорт во имя добра».

**О данных в настоящем каталоге:** После подписания издания в печать 04.05.2015 изделия могут быть подвергнуты изменениям. В пределах сроков поставки изготовитель оставляет за собой право на внесение изменений в конструкцию или форму, отклонения в оттенках цветов, а также на изменения в объеме поставки, если (с учетом интересов продавца) такие изменения или отклонения могут быть сочтены приемлемыми для покупателя. Если для характеристики заказа или заказанного предмета покупки продавец или изготовитель пользуются условными обозначениями или номерами, они не могут служить основанием для предъявления каких-либо прав. В иллюстрациях могут содержаться принадлежности и элементы дополнительной комплектации, не входящие в базовый объем поставки. Возможные отклонения в цветопередаче обусловлены техникой печати. Настоящее издание распространяется во многих странах мира. Содержащиеся в нем сведения в отношении законодательных, юридических и налоговых актов и последствий, а также поставляемых моделей и элементов комплектации действительны исключительно для Федеративной Республики Германия на момент подписания издания в печать. Поэтому со всеми вопросами в отношении действующих в Вашей стране на данный момент нормативных актов и их последствий, а также за новейшей официальной информацией по нашим автомобилям, поставляемым моделям и элементам комплектации просим обращаться к Вашему дилеру «Мерседес-Бенц».

[www.mercedes-benz.ru](http://www.mercedes-benz.ru)

**Утилизация старых автомобилей:** Чтобы максимально облегчить Вам процесс сдачи Вашего автомобиля на утилизацию, существует целая сеть приемных пунктов и разборочных производств. Там Вы можете бесплатно сдать Ваш автомобиль. Этим Вы вносите значимый вклад в дело вторичного использования и сбережения ресурсов. Дальнейшую информацию по утилизации и возврату старых автомобилей Вы можете получить в Интернете, на Вашем национальном сайте «Мерседес-Бенц»: [www.mercedes-benz.ru](http://www.mercedes-benz.ru)